

# spur-**N**-schweiz

Spielwarenmesse Nürnberg  
Neuheiten 2016

(Schweizer) Zubehör – alles ausser Rollmaterial!

© Peter Holzner – spur-N-schweiz

Weiterverwendung unter Quellangabe erlaubt  
Bilder wenn nicht anders vermerkt © beim jeweiligen Hersteller oder beim Autor

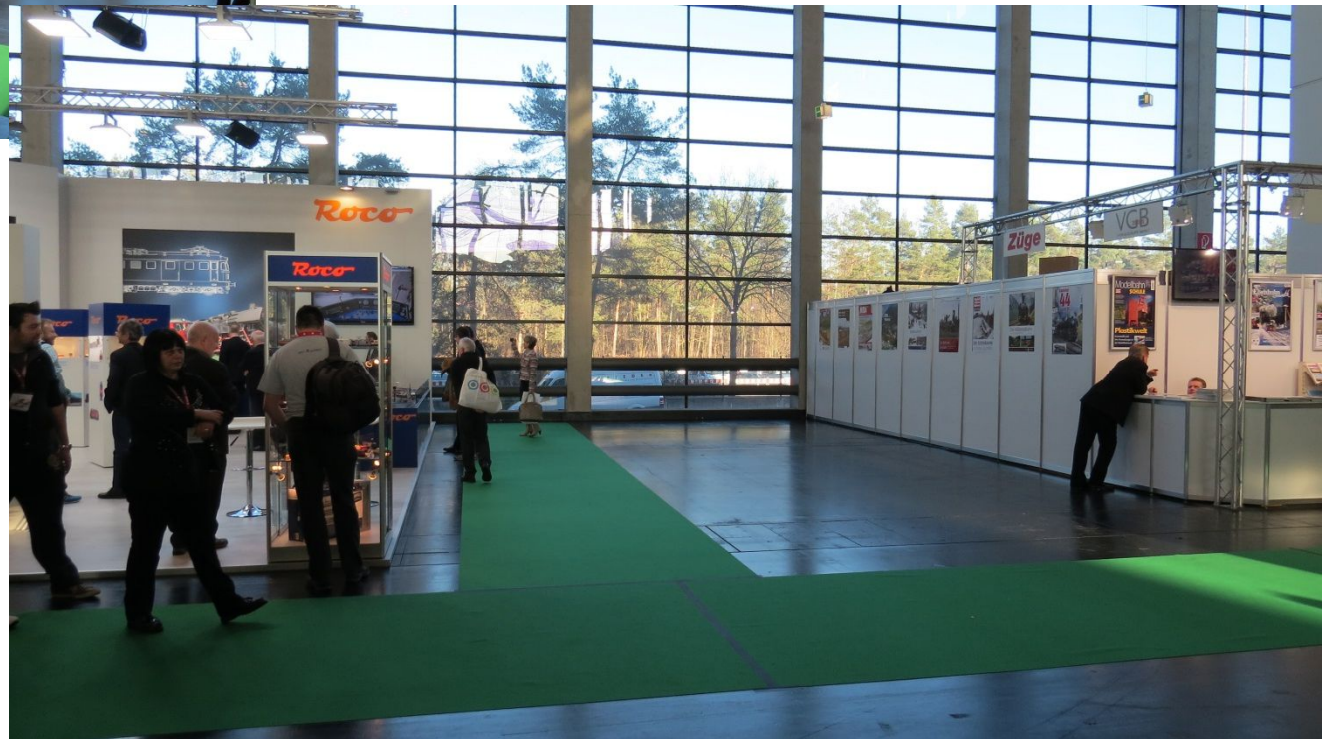





# AB-Modellbau

Alles was das Modellbahner-Herz begehrt!



**Zub-310.0:** *Barrierenanlage, 2 kurze und 2 lange Schrankenbäume, mit Motoratruppe, beweglich, Bausatz, inkl. Decals*

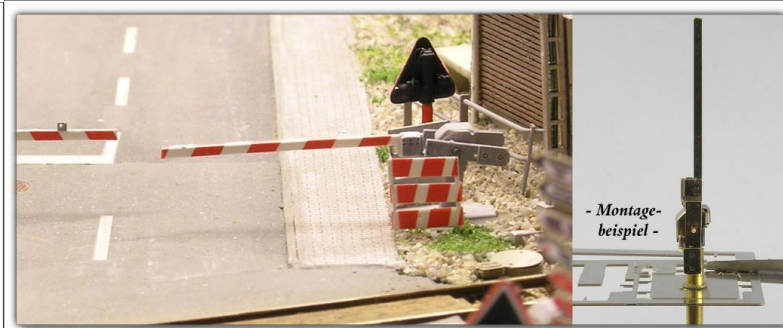

**Zub-310.1:** *kurzer Schrankenbaum mit Motoratruppe, beweglich, ohne Antrieb, Bausatz, inkl. Decals*

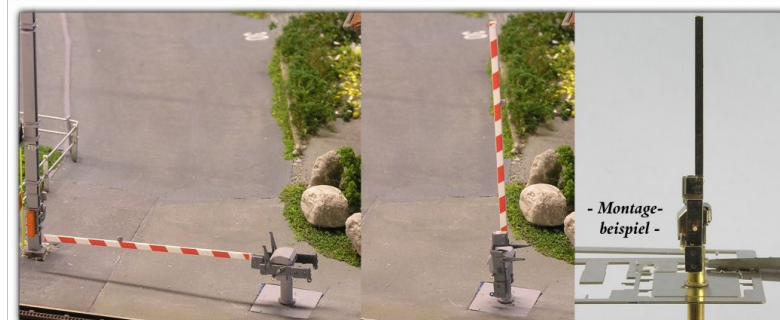

**Zub-310.2:** *langer Schrankenbaum mit Motoratruppe, beweglich, ohne Antrieb, Bausatz, inkl. Decals*

[www.n-schmalspur.de](http://www.n-schmalspur.de)



# AB-Modellbau



- Montagebeispiel -

**Zub-311.0:** Wechselblinker, 4 große Signalschilde, ein Zusatzsignal, ohne Beleuchtung und Elektronik, Bausatz, inkl. Decals



- Montagebeispiel -

**Zub-311.1:** Wechselblinker, 1 großes Signalschild, ohne Beleuchtung und Elektronik, Bausatz, inkl. Decals



- Montagebeispiel -

**Zub-311.2:** Wechselblinker, 2 große Signalschilde, ein Zusatzsignal, ohne Beleuchtung und Elektronik, Bausatz, inkl. Decals

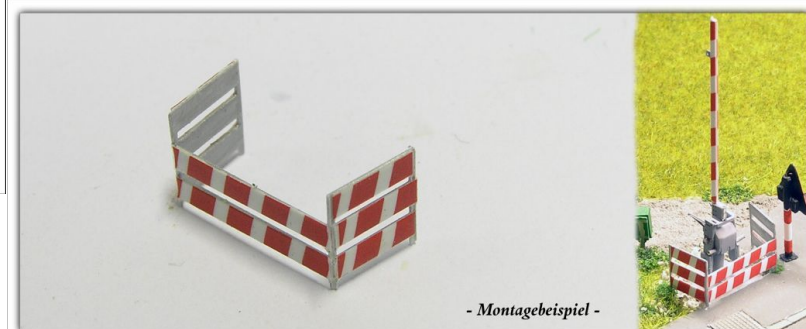

- Montagebeispiel -

**Zub-312.1:** Schrankensicherungszaun, inkl. Decals, 2 Stück im Bausatz

[www.n-schmalspur.de](http://www.n-schmalspur.de)



# AB-Modellbau

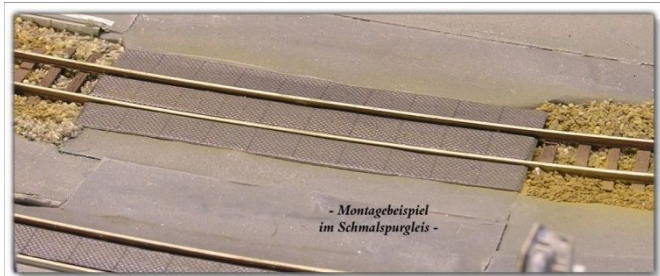

- Montagebeispiel  
im Schmalspurgleis -

**Zub-313.N:** Bahnübergang-Hartgummiplatten, 3D-Strukturdruck, Decalsatz, 3x95mm lang, Spur N (9mm)

**Zub-313.Nm:** Bahnübergang-Hartgummiplatten, 3D-Strukturdruck, Decalsatz, 3x95mm lang, für Nm (6,5mm)

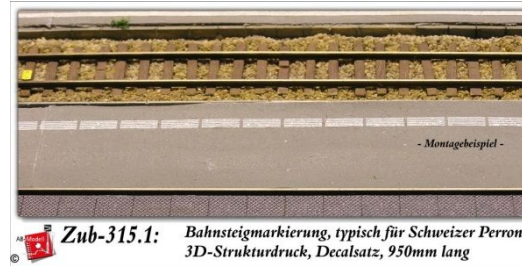

- Montagebeispiel -

**Zub-315.1:** Bahnsteigmarkierung, typisch für Schweizer Perrons, 3D-Strukturdruck, Decalsatz, 950mm lang



- Montagebeispiel -

- Lieferform Bausatz -

**Zub-330.1:** Rundrohrzaun, 10x75mm lang, max. 885mm lang, 2-zügelig, für 0,5mm Rohr, Bausatz



- Montagebeispiel  
im Schmalspurgleis -

**Zub-314.N:** Perron-/Bahnsteig-Hartgummiplatten, 3D-Strukturdruck, Decalsatz, 950mm lang, Spur N (9mm)

**Zub-314.Nm:** Perron-/Bahnsteig-Hartgummiplatten, 3D-Strukturdruck, Decalsatz, 950mm lang, für Nm (6,5mm)



- Montagebeispiel -

**Zub-320.1:** Weichenstellhebel mit unbeleuchteter Laterne, funktionslos, 1 Stück im Bausatz, inkl. Decals



- Montagebeispiel -

- Lieferform Bausatz -

**Zub-321.1:** Integra-Spleisskästen, zur Montage im Schotterbett, 6 Stück im Bausatz, inkl. Gleisnägel

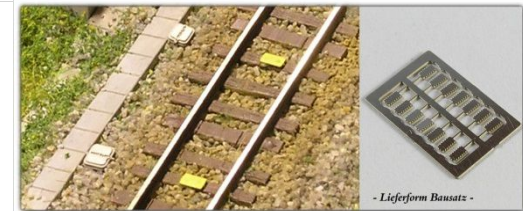

- Lieferform Bausatz -

**Zub-322.1:** Zugsicherungsbalisen, zur paarweisen Montage im Gleis, 14 Stück im Bausatz



- Montagebeispiel -

- Lieferform Bausatz -

**Zub-323.2:** Kabelschachtdeckel rund mit Öse, zur Montage am Schotterbett, 5 Stück im Bausatz, inkl. PS-Rohr



- Montagebeispiel -

**Zub-331.1:** Gewerbemüllcontainer auf Rollen, 2 Stück im Bausatz



# AB-Modellbau



Nachher folgte ein mehrere Minuten langes Interview für  
«Eisenbahn Romantik» – man merkt den Wechsel in der Redaktion!

[www.n-schmalspur.de](http://www.n-schmalspur.de)



# ARTITEC

- Verkehrszeichen (316.046)
- Verkehrszeichen (316.047)
- Prellbock Beton (316.053)
- Leiter Set (316.054)
- Gabelstapler gelb (316.048)
- Traktor Ford (316.055)
- Gabelstapler VG&L grau (316.049)
- Gewächshaus (316.050)
- Oelfässer (316.052)





# Auhagen

- Eckhaus Ringstrasse 1 (14 478)

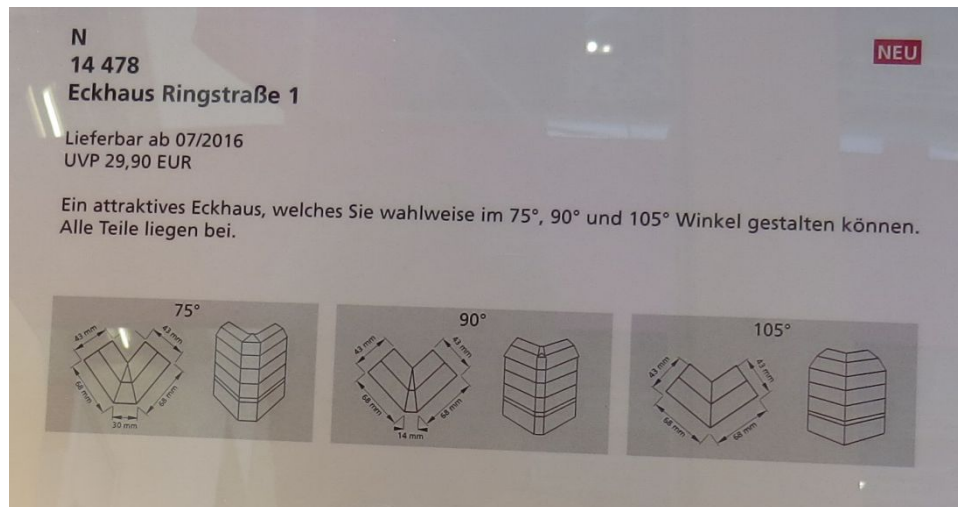

- Stadthaus Ringstrasse 5 (14 479)



# Auhagen

- Bahnsteig (14 481)
- Bahnsteig  
ohne Überdachung (44 641)
- Hunten (44 644)
- Schornstein  
(14 480)
- Geländer  
Laser-Cut Karton (44 643)

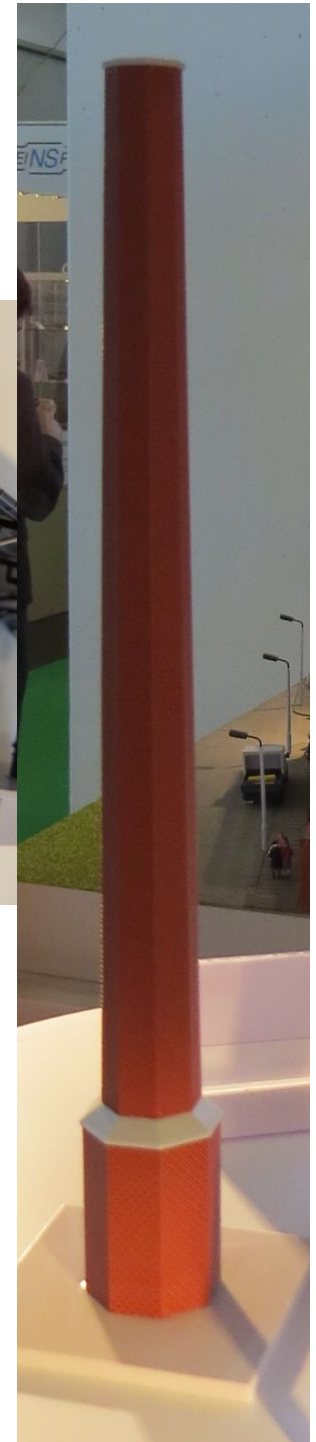
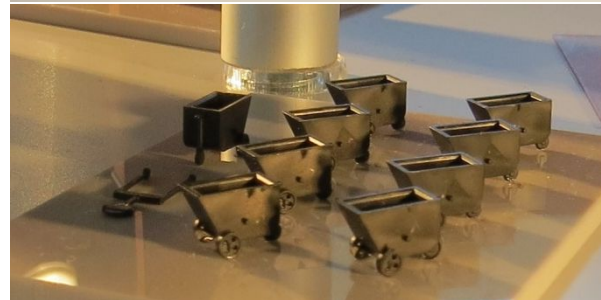
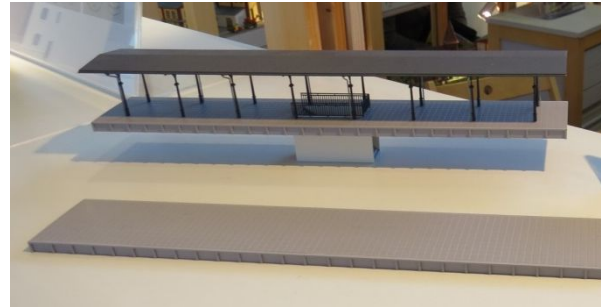



# BuBiModel

## Lasercut-Modelle

- Haltepunkt Jivová (60020)
- Bergwerk (60044)
- Brauerei (60039)
- Stellwerk Kerzers (60008)



Zastávka Jivová  
Haltepunkt Jivová  
TT obj.č. tt60042  
N obj.č. n60020



Důl  
Bergwerk  
TT obj.č. tt60044  
HOobj.č. ho60044  
N obj.č. n60044



Pivovar  
Brauerei  
TT obj.č. tt60039  
N obj.č. n60039



[www.bubimodel.cz](http://www.bubimodel.cz)

# BUSCH

Im Modell-Dorf «Buschheide» geht es weiter!  
Die Kinder dürfen nun auf den Spielplatz ....

- Spielplatz Geräte (8063)
- Spielplatz Kletter-Set (8084)



Was macht Papa Preiser im Winter?

- Winterausrüstung (8058)

Und für den Lebensabend ...

- Lebensbäume und Steinkreuz (8110)
- Thujen (Lebensbäume)  
20 – 30 mm hoch (H0, 1270)





# BUSCH

Für die Landwirtschaft:

- Traktor Kramer (8360)
- Traktor Junior (8361)
- Traktor Famulus grün, Doppelbereifung (211 005700)
- Gummiwagen (8362)
- Anhänger mit Fass (8363)
- Traktor Famulus blau (211 006701)
- Traktor Famulus rot (211 006702)
- Artikel (N°)



# BUSCH

Lieferwagen, Polizei und Feuerwehr, Taxis und schnelle Autos dürfen auch in Buscheide nicht fehlen!

- Mercedes Sprinter  
GLS und DPD (8308)
- Mercedes Sprinter  
Polizei und Feuerwehr (8309)



**N 8308 Zwei Mercedes Sprinter**  
»GLS« und »DPD«



**N 8309 Zwei Mercedes Sprinter**  
»Polizei und Feuerwehr«

- Mercedes A- und M-Klasse (8310)
- Audi A4 Limousinen  
in echter Metallic-Lackierung (8340)



**N 8310 Mercedes A-Klasse  
und M-Klasse**  
In verschiedenen Farben



**N 8340 Zwei Audi A4 Limousinen**  
Mit echter Metallic-Lackierung

- Taxi Mercedes C-Klasse und Audi A4 Avant (8341)



**N 8341 Mercedes C-Klasse  
und Audi A4 Avant**  
»Taxi«



# BUSCH

Eine Feldbahn kommt angerollt....  
Sorry nein – es ist ein Standmodell!

- **Feldbahn-Set** (8070)  
bestehend aus Lok «Gmeinder 15/18» und 4 Kipploren  
Standmodelle ohne Kupplungen und Funktion  
Gleise (NICHT steckbar!)
  - 18 gerade
  - 16 gebogene
  - 6 Ausgleichbögen
  - 3 Weichen links
  - 3 Weichen rechts



# etchIT

- Zweiseitenkipper HW60 (XD145\_N)



- Zweiseitenkipper HW80 (XD146\_N)



Auch unter dem Jahr laufend Neuheiten!

[www.etchit.de](http://www.etchit.de)



Wintersonnenlauf





Jubiläumsfeier mit offenen Türen und Oktoberfestflair

- 70 Jahre FALLER
- Freitag 30. September bis Samstag 1. Oktober 2016



 [www.faller.de](http://www.faller.de)



# Faller

## Bahnhöfe und Bahnbauten

- Bahnhof Langwies (212121)



- Bw-Set Lokschuppen (22213)
- Spindelhebeböcke (272909)



# Faller

Handel, Gewerbe und Industrie

- Verwaltungsgebäude (232213)
- Gebrauchtwagenhändler (232342)





# Faller

## Stadt und Land

- Feuerwehrgerätehaus (222209)
- 2 Getriedesilos (222216)
- Fussgängerbrücke (222547)
- Rathaus (232203)
- Kirche mit Spitzdach (232314)





# Faller

## Stadt und Land

- Bergwachthütte (232338)
- Kate Texel (232346)
- Kate Vlieland (232347)
- Kate Ballum (232348)



- Landwirtschaftliches Gebäude mit Zubehör (232371)
- Holzlagerschuppen (232373)



# Faller

## Stadt und Land

- Altstadturm (232354)
- Altstadtmauer-Set (232355)



 [www.faller.de](http://www.faller.de)



## Hobby - Einstiegsserie

- Gasthaus Post (235504)
- Blockstelle (232505)
- Dresdner Bank Filiale (232508)
- Lastenkran (232511)
- Gärtnerei (232514)
- Siedlungshaus (232519)
- Ladengeschäft und EFH (232522)
- Wassermühle (232523)
- Bahnhof Gutach (ohne Bild, 232524)
- EFH (232525)
- Kirche (232526)
- Sägewerk (232527)
- Tankstelle (ohne Bild, 232528)



# Faller

## Figuren

- Kurgäste (155346)
- Sitzende Personen (155347)
- 3 Paare (155348)
- Abends am See (155349)



# Faller

## Anlagenbau, Zubehör

- 40' Rib-Side Container GENSTAR<sup>(272840)</sup>



## 40' Hi-Cube Container

- K-Line <sup>(272820)</sup>
- MAERSK <sup>(272821)</sup>
- CAST <sup>(272841)</sup>
- Hapag-Lloyd <sup>(272842)</sup>
- EVERGREEN <sup>(272843)</sup>

 [www.faller.de](http://www.faller.de)



# Faller

## Anlagenbau, Kleinteile

- 14 Briefkästen (272908)
- Spindelhebeböcke (272909)
- 20 Begrenzungspfähle (272910)



## Fertig-Bäume, PREMIUM

- 1 Eiche (181176)
- 1 Schwarzpappel (181177)
- 1 Erle (181178)
- 1 Buche (181179)
- 1 Esche (181180)



- 10 Laubbäume sortiert (181526)
- 10 Tannen, sortiert (181527)





# Faller

## Streumaterial PREMIUM

- Heu (6mm, 170775)
- Stroh (6mm, 170776)
- Bahndamm (6mm, 170777)



## Landschaftssegment

- Getreidefeld mit Mohnblumen (180458)
- Kürbisfeld (180459)





# Faller

## Werkzeug

- Pinzetten-Set (170526)
- Taschenlupe mit Etui (170527)
- Moskitoklemme, arretierbar (170528)
- Nageldrücker (170529)
- Modellbauklebeband (170534)



# Heki

Winterbäume (H0, aber auch N geeignet)

- 5 Winterbäume 10cm (2105)
- 2 Winterbäume 14cm (2106)
- 1 Winterbaum 17cm (2107)
- 3 Schneetannen 16-21cm (2100)
- 10 Winterbäume und Tannen 7-14cm (2107)



[www.heki-kittler.de](http://www.heki-kittler.de)





# Heki

Herbstbäume (H0, aber auch N geeignet)

- Herbstwald, 10 Herbstbäume  
10-14cm (2000)
- 4 Herbstbäume 18 cm (2001)
- 4 Herbstbäume 10 cm (2002)



[www.heki-kittler.de](http://www.heki-kittler.de)

# Heki

- **Bastelset** (1520)  
Hecke, Zierkork, Islandmoos und Streumaterial
- **Blattlaub kiefergrün** (1668)
- **Blattlaub, weidengrün** (1689)

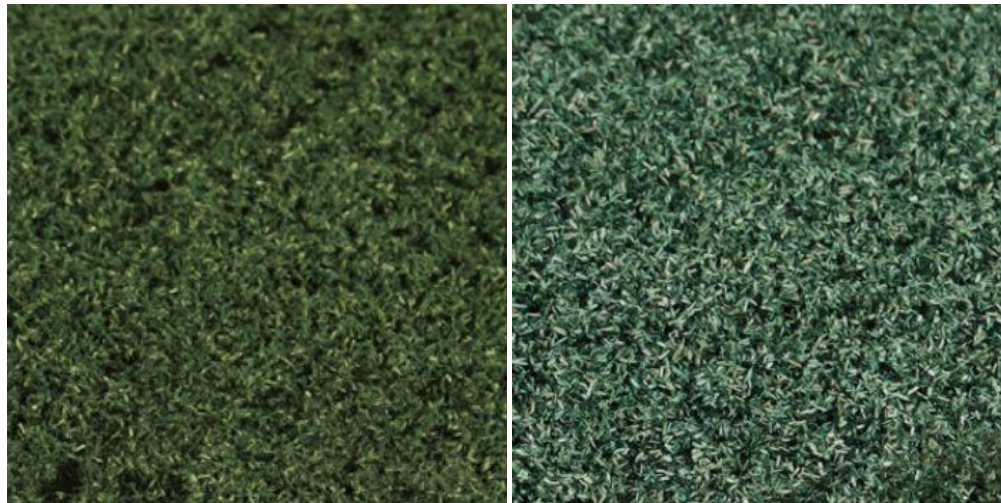

[www.heki-kittler.de](http://www.heki-kittler.de)



# KPF-Zeller

- Schienenreinigungswagen
- Reinigungs-Vlies Trockenreinigung
- Reinigungs-Vlies Feuchtreinigung
- Spezial-Reinigungszusatz
- Schleifpad zum Entfernen von Flugrost (SRW-1000)
- Schleifpad zum Glätten von Schienenstössen (SRW-240)

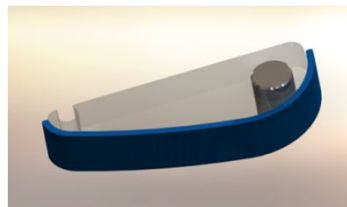

[www.kpf-zeller.de](http://www.kpf-zeller.de)

# Ladegüter Bauer

- Altreifen für E-Wagen (N1078)
- Diesellokschrott (N1079)
- Lange Stahlträger (N1076)
- Lange Mannesmann-Röhren (N1077)



[www.ladegueter-bauer.de](http://www.ladegueter-bauer.de)



# Luetke

- **Treppenabgang** (61284)  
1-geschossig, 2 Treppen und 2 Rolltreppen
- **Treppenabgang** (61283)  
1-geschossig, 1 Treppe und 1 Rolltreppe
- **Treppenabgang** (61282)  
2-geschossig, 2 Rolltreppe
- **Treppenabgang** (61281)  
1-geschossig, 2 Rolltreppe



- **Wartebank mit Pflanzkübel** (61423)  
6 Stück incl. Bäume

[www.luetke-modellbahn.de](http://www.luetke-modellbahn.de)



# Die Doppel-Sieger!







# microlife

- Dorfbrauerei (20000)
- Grenzübergang (20012)
- 3 Hochsitze mit Futterkrippe (30003)
- SM Studio mit roter Beleuchtung (30013)

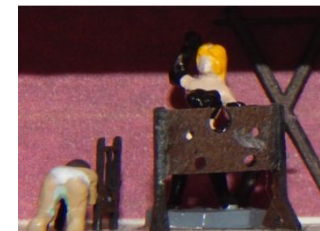

# Minitrix

## Stadt-Häuser im Jugendstil

- City-Eckhaus (66331)
- City-Geschäftshäuser (66332)





# Minitrix

## Bahnhöfe (Bausätze)

- «Eckartshauen-Ilshofen» (66322)
- «Eckartshauen-Ilshofen» (66382)



Mit dem Bausatz lassen sich über ein Dutzend verschiedene (de) Originale nachbauen

# Minitrix

## Bahnhöfe (Bausätze)

- Güterschuppen (66323 oder 66383)
- Werstattanbau «Mannheim» (66318)
- E-Lokschuppen «Mannheim» (66318)
- Auvers sur Oise (66330)

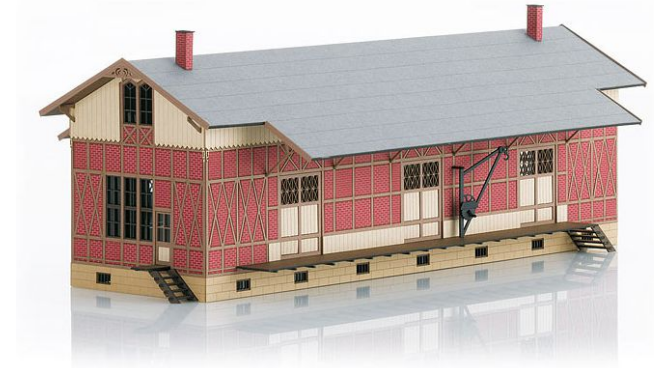



# Minitrix

## Bahnhöfe (Bausätze)

- Schiebebühne (66540)
- Artikel

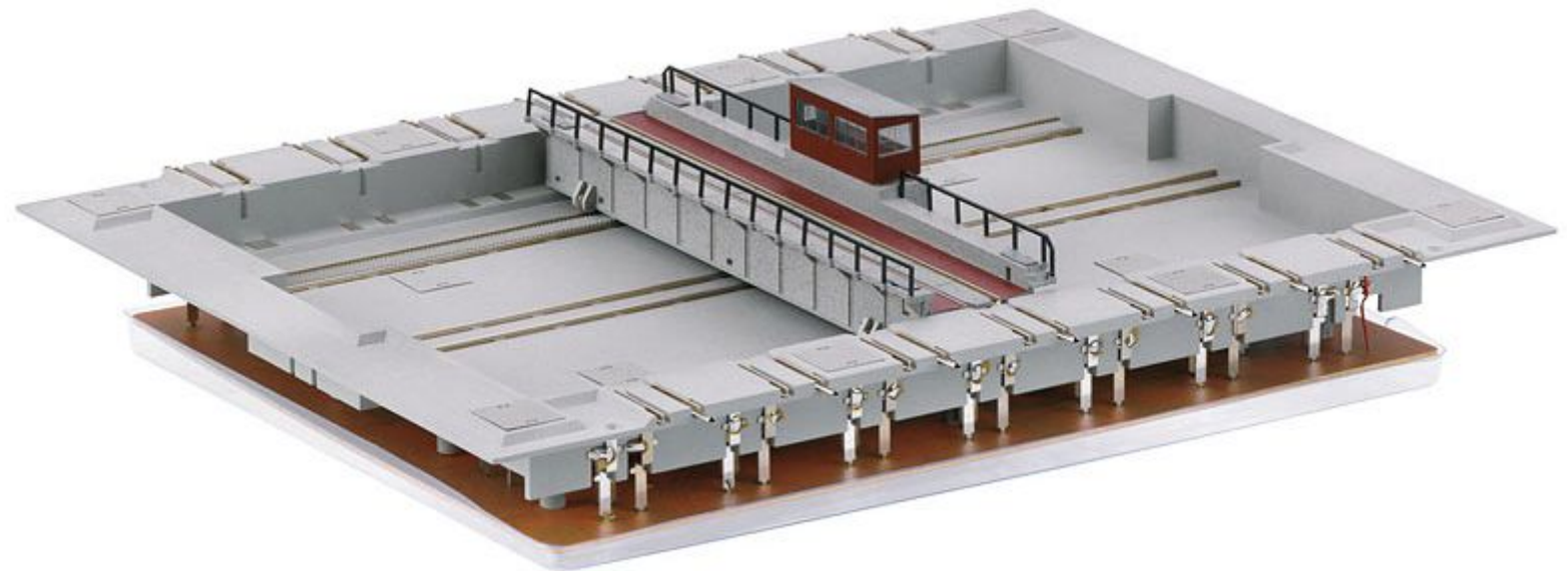

# Minitrix

## Industriegebäude (Zeche Zollverein)

- Kokerei Teil 1 (66313)
- Kokerei Teil 2 (66314)





# Minitrix

## Brauerei «Weihenstephan» (Bausätze)

- Teil 1 (66320)
- Teil 2 (66321)

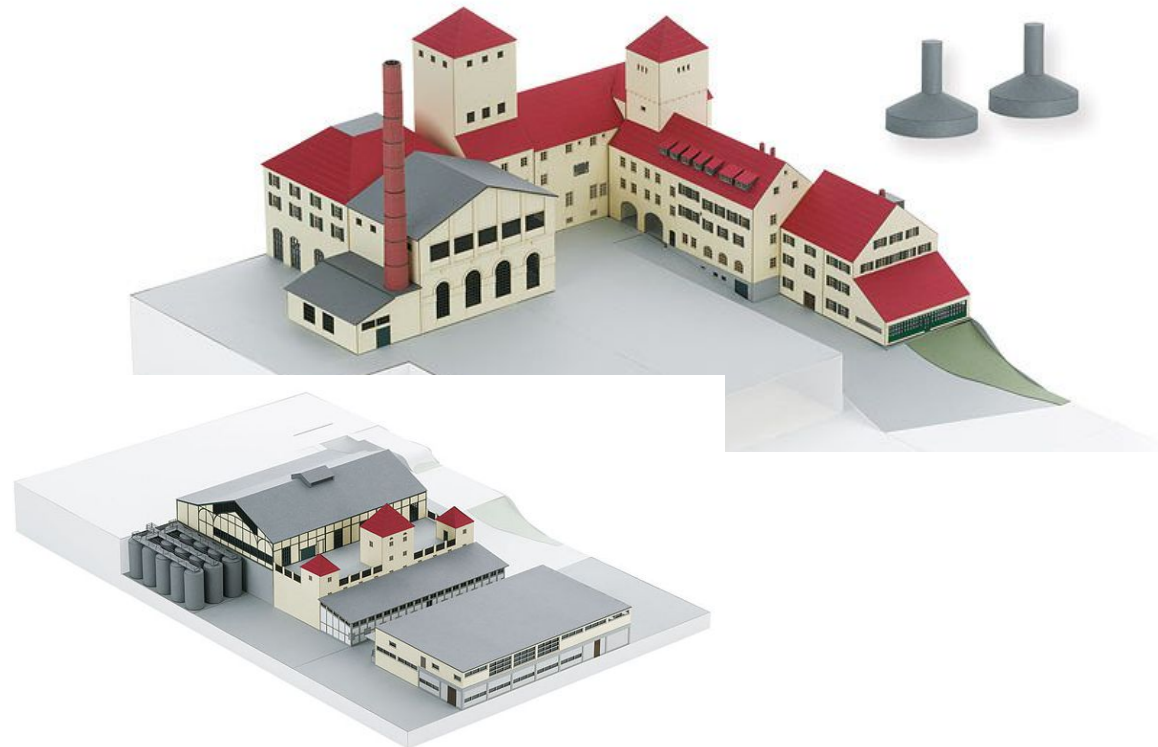

# Lemke Collection

Tante JU in Metall 1:200!

- JU-52 Ju-Air (LC51306)
- JU-52 RIMOWA (LC51301)



 [www.lemkecollection.de](http://www.lemkecollection.de)



VW Bus T3:

- 2er Set PTT (LC4615)

**HANDMUSTER!**



 [www.lemkecollection.de](http://www.lemkecollection.de)

# miNis

## VW Bus T2:

- 2er Set Bus mit Dachträger und Kanu bzw. Surfbrett (LC3887)

## Camper mit Campingdach

- orange-weiss (LC3881)
- grün (LC3883)
- Flower Power (LC3881)



HARIBO, africola, Bluna, Persil waren so in der Schweiz nicht unterwegs!



HANDMUSTER



HANDMUSTER!



# miNis

## OPEL Rekord D

- Limousine blau (LC4501)
- Limousine grün (LC4502)
- Limousine rot (LC4503)
- Coupé rot (LC4504)
- Coupé gelb (LC4505)
- Karavan hellblau (LC4506)
- Karavan bordeau (LC4507)

Post, Feuerwehr, Polizei und Taxi waren so in der Schweiz nicht unterwegs!

 [www.lemkecollection.de](http://www.lemkecollection.de)



# MKB Modelle

## Zürich nachbauen?

- Arkaden Eingang (160804)
- Arkaden Laden (160805)
- Arkaden Werkstatt (160806)
- Arkaden Fenster (160807)
- Arkaden Elemente (160818)
- Arkaden Bogen (160817)
- 2 HH Hafenkräne (160407)



[www.mkb-modelle.de](http://www.mkb-modelle.de)

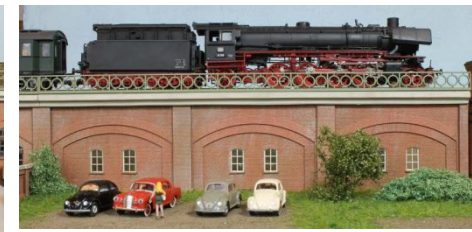



# Winter, wo?





# Modellbau Luft

- Nf-Lokwerkstatt (Rohling N360, coloriert N260c)
- Remise (Rohling N821, coloriert N821c)



[www.modellbauluft.de](http://www.modellbauluft.de)



# Modellbau Luft

- Triumphbogen des Hadrian (Rohling N108, coloriert N108c)
- Tor nach Herculaneum (Rohling N109, coloriert N109c)
- Tor und Brunnensortiment Pompej (Rohling N110, coloriert N110c)



[www.modellbauluft.de](http://www.modellbauluft.de)

# NOCH

«Ab in den Urlaub»

- Ferienhof Linder (63703)





# NOCH

Für Erd-Wühler:

- Kleiner Schuppen (14627)
- Schrebergartenhaus (14635)

Ergänzung zum EFH:

- Freitragender Carport (14676)

Kabel verlegen wie beim Vorbild:

- Kabelschächte (14642)



# NOCH

Figuren:

- Bergrestaurant «Grosser Mythen» (63800)
- Kirche «St. Georg»  
mit micro-sound Glockenläuten (63906)

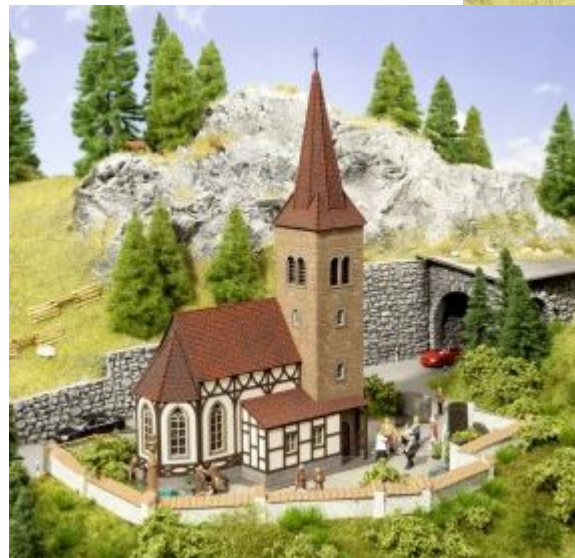



# NOCH

Figuren:

- Fahrgäste (36241)



- Gleisbautrupp (36276)



- Band (36839)



- Passanten (38100)



- Passanten (38101)



# NOCH

Figuren:

- Mega-Spar-Set  
Figuren (38401)





# NOCH

Figuren:

- Reisende (38115)
- Reisende (38116)
- Sitzende (38130)
- Sitzende (38131)



# NOCH

Figuren:

- Weinbauern (36614)
- Band (36839)





# NOCH

Landschaftsbau:

- Basic-Paket «Basteln» (60801)



- Basic-Paket «Dekorieren» (60802)



# NOCH

## Landschaftsbau:

### Grasbüschel

- Wildblumen (07014)
- Wiesenblumen (07015)
- Feldblumen (07016)
- XL Wiese (07027)
- XL weiss veredelt (07028)
- Wiese (07037)
- weiss veredelt (07038)





# NOCH

Landschaftsbau:

Nadelbäume

- Tannen, dunkelgrün  
7 Stück, 7-14cm (24500)
- Fichten, mittelgrün  
7 Stück, 7-14cm (24501)
- Tannen, dunkelgrün  
40 Stück, 7-14cm (24510)
- Fichten, dunkelgrün  
7 Stück, 7-14cm (24511)



 [www.noch.de](http://www.noch.de)

Klebereien:

- Laser-Cut Kleber (61104)
- Latex-Kleber (61135)

# NOCH





# OXFORD (by BUSCH)

Auch englische (1:148!!) Fahrzeuge sind unterwegs nach «Buschheide»

- Austin Mini (200 115316)
- Austin Mini Union Jack (200 692370)
- Landrover 88'' (200 691427)
- Anhänger «Hot Dogs» (200 113107)



N 200 115316 Austin Mini  
Schwarz/Korbgeflecht



N 200 692370 Austin Mini  
Union Jack



N 200 691427 Landrover 88''  
Bronzegrün



N 200 113107  
Anhänger »Hot Dogs«

# Pi.R.A.T.A

- Fiorino (N°)
- Giulietta (N°)



[www.piratamodels.it](http://www.piratamodels.it)



# RaiNScale

## Fahrzeuge

(bestellen über Shapeways!)

- Mercedes 190D Heckflosse  
diverse Ausführungen (N2113, Taxi N2114)
- Mercedes-Benz 220S Heckflosse  
diverse Ausführungen (N2115, ...)
- Mercedes 190D Heckflosse  
2er Set (N2613)



N2114 - Mercedes-Benz 190D Taxi



N2115 - Mercedes-Benz 220S Heckflosse



N2613 - SET 2x Mercedes-Benz 190 Heckflosse

# Rietze

- MERCEDES-BENZ Citaro «Barcelona» (16969)





## Nostalgische Park- und Wandlaternen

3D-Druck und gelbe Mikro-LED

- Parklaterne 28mm (6474)
- Wandlaterne 12mm (6478)

## Für den Bahnhof

- Bahnsteigleuchte Baden-Baden  
doppelt, 41mm

mit Patentsteckfuss (6409)

- Für flackerfreies Licht: **Powermodul** (65215)

- **5 LED mit angelötetem Kabel**

(warmweiss 5360, gelb 5361, weiss 5362)



[www.viessmann-modell.de](http://www.viessmann-modell.de)

# Vollmer (by Viessmann)

- **Bahnsteighalle mit LED-Beleuchtung** (47530)  
3 warmweisse LEDs unter dem Dach, mit 2. Bausatz verlängerbar



[www.viessmann-modell.com](http://www.viessmann-modell.com) [www.vollmer-online.de](http://www.vollmer-online.de)



# Wiking

- Land Rover  
helltürkis/crèmebeige (0923 01)
- Land Rover  
blaugrün (0923 02)



[www.wiking.de](http://www.wiking.de)

# WESPE MODELS

## POCLAIN

- LC 80M RETRO (PCIV160-014)
- LY80 BENNE (PCIV160-015)
- TY45 2P (PCIV160-016)



- TY45 MULTIGRIFF RAIL I (PCIV160-017)
- TY45 BIENNE RAIL I (PCIV160-018)
- TY45 MULTIGRIFF RAIL II (PCIV160-019)
- TY45 BIENNE RAIL II (PCIV160-020)





# Arbeit?



# Steuerungen

Nein, das kann nicht digital gesteuert gebaut werden, da braucht es ruhige Hände, eine Leiter und Zeit.

Die Diskussionen bei den Herstellern tönen immer wieder identisch: es wird keine analoge Loks mehr geben! Nur noch die digitale Version mit oder ohne Sound.

Wir erinnern die Herren (und Damen) dann freundlich daran, dass ein digital gesteuertes Fahrzeug bitte weiterhin gute Analogfahreigenschaften haben muss!

Bitte keine Detailfragen ..... Digital-MoBa ist immer noch nicht mein Business ....  
Da würde ich zuerst den Eiffelturm mit Kapla-Steinen nachbauen!





## News

Hiermit geben wir unsere Produktneuheiten 2016 bekannt:

**Fahrzeuffunktionsdecoder FH05B für SX1, SX2, DCC und MM** angekündigt als:

- FH05B-0 ohne Anschlussdrähte,
- FH05B-1 mit Flachbandkabel für NEM 651 und
- FH05B-3 mit 6 Anschlussslitzen

Der **Fahrzeuffunktionsdecoder FH05B** ersetzt den **Fahrzeuffunktionsdecoder FH05A**. Er unterstützt nun ebenfalls das Bremsen mit asymmetrischer Digitalspannung, die Langsamfahrt, die bidirektionale Kommunikation (Lokadressrückmeldung im DCC-Betrieb, RailCom®), die MM-Betriebsart und bietet zusätzlich die unverstärkten Funktionsausgänge AUX3 und AUX4 an, so dass die SUSI-Schnittstelle weiterhin als solche genutzt werden kann. Dadurch stehen bis zu sechs Funktionsausgänge plus SUSI-Schnittstelle oder bis zu acht Funktionsausgänge ohne SUSI-Schnittstelle (ermöglicht durch ein zukünftiges Firmware-Update) zur Verfügung.

**Fahrzeugsounddecoder SD10A für SX1, SX2, DCC und MM** angekündigt als:

- SD10A-0 ohne Anschlussdrähte,
- SD10A-1 mit Flachbandkabel für NEM 651 + 2 Anschlussslitzen und
- SD10A-3 mit 8 Anschlussslitzen

Der **Fahrzeugsounddecoder SD10A** kombiniert die ausgezeichneten Fahreigenschaften unserer **Super-Soft-Drive** Motoransteuerung und -regelung mit den umfangreichen Sundeigenschaften unserer Soundmodule. Erstmals angekündigt als bedrahtete Ausführung ohne Anschlussadapter, bislang schmälerer Sounddecoder von **Doehler & Haass** (circa 9 mm).

**Energiespeicher SP05A für SUSI** angekündigt als:

- SP05A-0 ohne Anschlussdrähte,
- SP05A-2 mit Anschlusskabel für SUSI und
- SP05A-3 mit Anschlussslitzen

Der **Energiespeicher SP05A** mit eigener Logik kann an viele Decoder (auch von Mitbewerbern) mit SUSI-Schnittstelle angeschlossen werden und ermöglicht den unterbrechungsfreien Betrieb auch auf verschmutzten Gleisabschnitten oder Weichenstraßen mit unpolarierten Herzstücken. Durch die integrierte Logik gibt es keine Probleme bei der Programmierung auf dem Programmiergleis und die maximale Pufferdauer im Digitalbetrieb ist einstellbar auf bis zu 4 Sekunden für Motor, Licht, Funktionen und Sound.

Bitte beachten Sie, dass es sich hierbei um Produktankündigungen handelt. Das heißt, dass die genannten Produkte noch nicht lieferbar sind. Wir werden Sie auf dieser Website über die Erscheinungstermine informieren. **Um zusätzlichen Aufwand für unseren Vertrieb zu vermeiden, möchten wir Sie bitten, von Vorbestellungen abzusehen.** (12. Januar 2016)

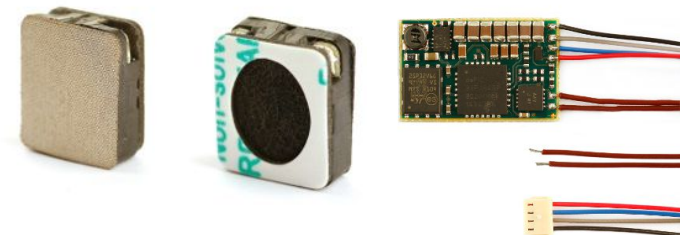
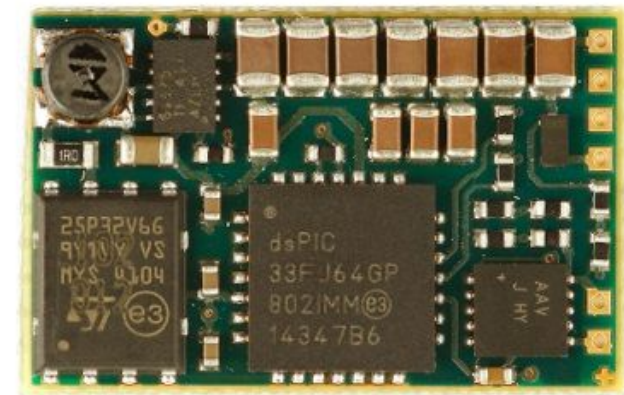
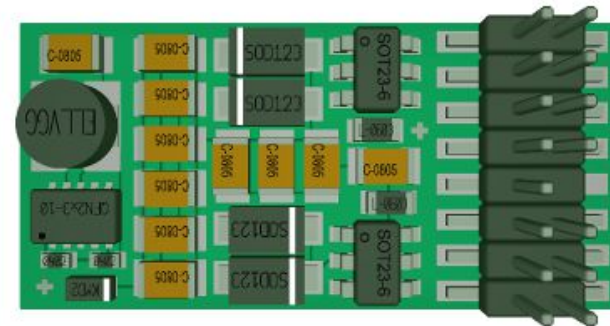

[www.doehler-haass.de](http://www.doehler-haass.de)

## ESU Digital Neuheiten 2016 online!

29.01.2016

Im Bereich der Digitaltechnik dürfen wir dieses Jahr mit dem neuen [LokPilot Nano Standard](#) den kleinsten ESU Decoder der Welt vorstellen, der mit 8x7mm in wirklich jede N-Spur Lok passen sollte.

Genau so winzig ist der neue [LokPilot Fx Nano](#) Funktionsdecoder, der dennoch mit bis zu sechs Funktionsausgängen aufwarten kann.

Das neue [PowerPack Mini](#) sorgt in Verbindung mit unseren LokSound V4.0 und LokPilot V4.0 Decodern für eine sichere Stromversorgung auch auf dreckigen Schienen und wurde im Vergleich zum Vorgänger deutlich verkleinert. Das neue [PowerPack Maxi](#) ist als Ergänzung des LokSound L V4.0 gedacht.

Der neue [Profi-Prüfstand](#) glänzt mit einem erweiterten LED-Monitor und der Möglichkeit, die [Profi-Prüfstand Extension](#) andocken zu können, wenn auch LokSound L oder LokSound XL Decoder vor dem Einbau geprüft werden sollen.

Ferner möchten wir unseren neuen [SignalPilot](#) erwähnen: Dieser Zubehördecoder wurde für die einfache Ansteuerung von Licht- und Formsignalen entwickelt.





# Heisswolf

Meldung auf der Homepage:

Aus persönlichen Gründen müssen wir leider unseren Geschäftsbetrieb ruhen lassen.

Für dringende Reparaturen und Garantieleistungen bitten wir Sie, uns schriftlich per Post oder eMail zu kontaktieren.

Wir hoffen, den Geschäftsbetrieb bis Frühjahr 2016 wieder aufnehmen zu können und freue Sie weiterhin unser Kunde sein wollen.

*analogenial*



[www.modellbahn.heisswolf.net](http://www.modellbahn.heisswolf.net)

## Digital plus: die neue Zentrale LZV200

Von vorne unterscheidet sich die LZV200 kaum vom Vorgängermodell. Innen drin aber ist die Hardware komplett erneuert. Derzeit ist die LZV200 in der Erprobungsphase. Bei den Tests werden wir unterstützt von Modellbahnern, die auf ihren Anlagen die Hardware in der Praxis testen.



## Digital plus: Lokdecoder STANDARD+ V2

Seit Mitte Dezember 2015 auf dem Markt: die zweite Version des STANDARD-Lokdecoders. Jetzt ist auch der preiswerteste Digital plus Lokdecoder ABC-fähig und für LED-Beleuchtung optimiert. Der Preis bleibt unverändert.



## Digital plus: Signalverstärker und -wiederholer

Werden, bei großen Anlagen, viele XpressNet-Geräte eingesetzt, übersteigt die Stromaufnahme der Geräte in der Summe schnell das, was die Zentrale LZV100 zu versorgen in der Lage ist. Deshalb haben wir den XpressNet-Repeater entwickelt. Es handelt sich bei diesem Gerät nicht nur um eine Stromversorgung, sondern es wird aktiv das XpressNet Signal aufbereitet.



[www.digital-plus.de](http://www.digital-plus.de)



# Qdecoder

- Verbesserungen in Qrail
- Erweiterungen der Signalmodi bei den Qdecodern
- Softwareversion 9 von Qdecoder (Frühjahr 2016)
- Qdecoder Programmer  
in V3 Ansteuerung durch fremde PC-Programme, z.B.  
TrainController
- .....

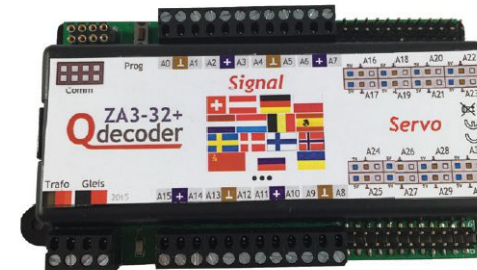



Liefert die Neuheiten 2015 aus .....  
War wieder auf der Messe vertreten



# ZIMO

- **Damit der gute Originalton rüber kommt:  
Ganz viele Soundprojekte mit Heinz Däppen (Schweiz)**
- **Vereinfachung der Beschaffung der Lade-Codes**
  
- **ZIMO MX821: 8-fach-Servo-Decoder**

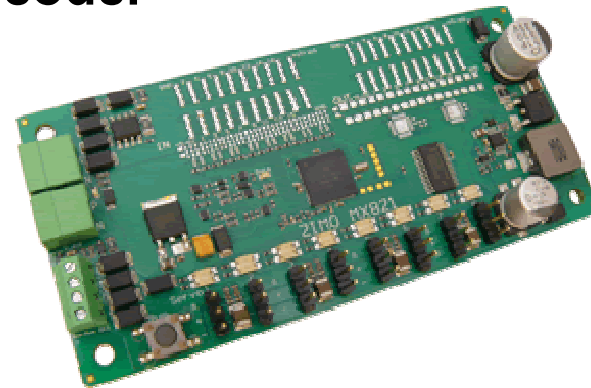

[www.zimo.at](http://www.zimo.at)

# Wertung & Zu(g)kunft

meine persönliche Wertung mit sNs-Blickwinkel:

- Die Gänge wurden nochmals breiter, nochmals weniger Aussteller stellten an der Spielwarenmesse aus, einige Stände waren massiv kleiner!  
Und zwischendurch hätte man eine Tanzfläche oder gar ein kleines Bierzelt stellen können.
- das CH-Marktpotential ist allen Anbieter bekannt, jedoch noch nicht ausgeschöpft, aber uns gehen langsam die Ideen für Vorschläge aus!  
Vielleicht kommen mit den neuen Herstellmethoden unsere Wunschmodelle in kleineren Serien und bezahlbar auf den Markt?
- Der Set-Gedanke ist mittlerweile im Kopf der PM und Entwickler drin! Nur so ist es finanzierbar, dass ein kompletter Zug mit Gepäck-, Restaurant- und Steuerwagen realisiert werden kann. Ob der EW I wieder kommt und gleich im Set mit allen Spezialwagen?
- für diverse ältere Spezial-Anliegen (fehlende Gepäck-, Restaurant- und Steuerwagen) unserer kleinen Schweiz sind weiterhin die „kleinen“ Hersteller gefragt!  
Es gilt weiterhin: der Gewinn des ersten Wagens ist das Startkapital für das nächste Wunschmodell!
- **N wurde noch vor Jahren tot geschrieben – doch N lebt! Und wie!  
Die Umsätze steigen, sind aber noch nicht bei H0 (stagnieren!).**
- Gewisse Hersteller beissen noch an den Nachwehen rund um Modern Gala, da müssen die einen oder anderen Besteller noch Geduld üben



Die Gespräche mit den Herstellern lohnen sich, wir werden immer wieder bestätigt, dass unsere Inputs Beachtung finden! Einige Modelle wären ohne unser\*) Zutun nicht hergestellt worden. Und für die nächsten Jahre brauchen wir keine Bange zu haben, dass es kein Schweizer Rollmaterial in N bzw. Nm mehr geben wird.....

\*) Da gehören auch noch einige Personen im erweiterten Umfeld von sNs dazu, welche Bilder, Unterlagen, Zeichnungen etc. liefern

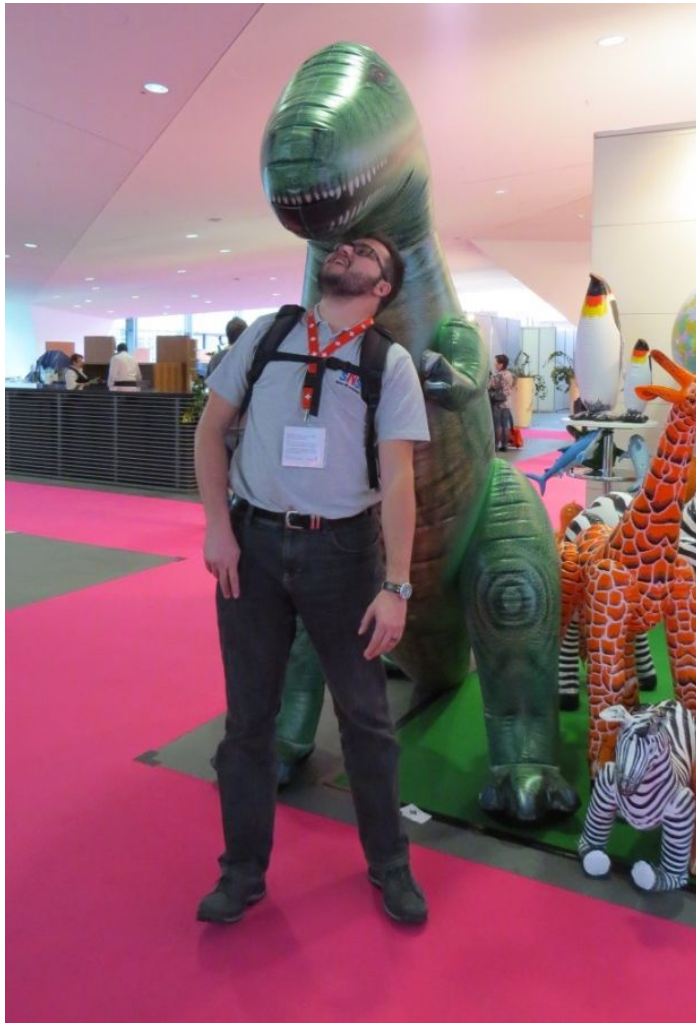

wir kommen  
wieder –  
sicher –  
versprochen

.....





# Eisenbahn-Romantik

Noch nicht genug?

- Sendetermine:

Teil 1, Folge 862 am 13.2.2016 15:00 Uhr (schon ganz viel N und Nm!)

Teil 2, Folge 863 am 20.2.2016 15:00 Uhr (über 1 Minute N im Spezialblock!)

- Und alles was nicht drin Platz hat auf der HomePage des SWR!

Letztes Jahr waren es insgesamt 75 Sekunden .....

Ob seine Nachfolger diesmal mehr in N bietet? JAAAAAAA! Und zwar viel



Und in YouTube unter den Stichworten  
«Spielwarenmesse 2016  
Modelleisenbahn» gibt es  
dutzende Filme!

 [www.SWR.de/eisenbahn-romantik](http://www.SWR.de/eisenbahn-romantik)