

# spur-**N**-schweiz

Spielwarenmesse Nürnberg  
Neuheiten 2015

(Schweizer) Zubehör – alles ausser Rollmaterial!

© Peter Holzner – spur-N-schweiz



## Besucher

*„Die Spielwarenmesse® vereint alle wichtigen Lieferanten im Modelleisenbahnbereich unter dem Dach der alle 4A. Das ist für mich die einzigartige Möglichkeit, bestehende Geschäftsbeziehungen zu pflegen, neue Kontakte zu knüpfen und gleichzeitig über den Tellerrand zu schauen.“*

**MW-Modell Exklusive Modelleisenbahnen, Michael Werning, Geschäftsführer**

Vorbereitung? – So viel wie Zeit dieses Jahr hatte und nutzte ich noch nie. Eine medizinisch bedingte Auszeit von Arbeit und Modellbau verlieh mir viel Vorbereitungszeit .....

- habe liegend alle seit Anfang Jahr ungelesenen gesammelten Newsletter gelesen
- mich auf der Website der Spielwarenmesse informiert, den Hallenplan studiert
- alle im Web und Facebook  seit November 2014 veröffentlichten und von mir gefundenen Informationen News gelesen

Und mein lokaler Lieferant will mich auch seit Wochen mit Katalogen und Prospekten beschweren. Da habe ich dankend abgelehnt, das Web ist ein wenig leichter ....

News erwarteten wir wie in den letzten Jahren keine mehr auf der Messe. Eigentlich wissen ja schon Alle Alles. Und nachdem in einem Fachartikel stand, dass es Märklin dank steigenden Verkäufen in unserer Spur besser geht, fuhren wir mit mehr Optimismus als auch schon nach Nürnberg.

Während des Wochenendes trafen wir wieder viele Freunde der Spur N und Nm. Neben unsern Modulkollegen aus Europa auch wieder viele Hersteller. Wir sassen mit dem Kleinsthersteller, dem Importeur oder Vertreter wie auch mit Produktmanagern von Grossfirmen am Tisch. Und wir sprachen über unser Hobby und speziell die Gattung N-Bahner mit dem Bezug auf Schweizer Bahngesellschaften. In der Politik heisst das einfach Lobby-Arbeit.

# Gedanken zum Modellbahner

**Den Nachwuchs für den Bereich Modelleisenbahn zu gewinnen, zählt zu den größten Herausforderungen der Branche. Erste richtungsweisende Schritte sind inzwischen getan worden.**

Das Glück auf Schienen ist männlich und weist ein **Durchschnittsalter von 54,8 Jahren** auf – so das Ergebnis der Leserbefragung im Rahmen „Das Goldene Gleis 2014“ der Verlagsgruppe Bahn. (...) Mit neuen Konzepten haben sich Märklin & Co. inzwischen auf den Weg gemacht, den Nachwuchs für das Hobby zu gewinnen.

Eine Sensation ist sie nicht, die Zahl beeindruckt dennoch. Modellbahner sind heute im **Durchschnitt 54,8 Jahre alt**, während sie vor sechs Jahren noch 51,5 Jahre jung waren. Durchschnittlich **betreiben sie ihr Hobby 35,4 Jahre**, was auf „echte Liebe“ hindeutet und angesichts der steigenden Lebenserwartung noch jede Menge Luft nach oben bietet. Ihr **Hobby lassen sich die Modellbahner einiges kosten**. In den letzten zwölf Monaten gaben sie im **Durchschnitt 1.218 Euro** für ihre Leidenschaft aus. Beim Kauf bevorzugen sie vorwiegend den Fachhandel gegenüber dem Versandhandel. Und auch das dürfte kaum überraschen. Optischer Gesamteindruck, Betriebssicherheit und Funktionalität sind die ausschlaggebenden Kriterien für den Kauf einer Modellbahn. Das sind die zentralen Ergebnisse der Leserbefragung, die das Marktforschungsinstitut „market research“ im Auftrage der Verlagsgruppe Bahn durchgeführt hat.

## **Zwischen „High Tech“ und „Basic“**

Für die Modellbahn und die Zukunft der gesamten Branche wird es immer wichtiger werden, **Kinder für Miniaturlokomotiven** zu gewinnen. Dabei kämpft sie an mehreren Fronten. Die Modellbahn ist ein „Baby“ der Wirtschaftswunderkinder, als die Bahn für Mobilität schlechthin stand und das Auto bzw. Flugzeug noch in den Kinderschuhen ihrer Karrieren steckten.

Die Ära „Die Bahn kommt“ ist passé. Sie ist heute eins unter diversen Mobilitätsangeboten. Gleichzeitig ist die Modellbahn heute oft ein **High Tech-Spielzeug** geworden, das ausgeklügelte Technik bietet und reale mit digitaler Welt verbindet. Das hat mitunter auch seinen **Preis**. Seit einigen Jahren versuchen deshalb führende Hersteller mit spielerisch orientierten und preiswerten Produktkonzepten die Kinder dort abzuholen, wo sie sind: im Kinderzimmer. Was mit „my world“ des Weltmarktführers Märklin 2011 begann, setzt sich mit „Next Generation“ von Roco, „Start up“, ebenfalls von Märklin, und „my Train“ von Picco fort.

So unterschiedlich auch die Herangehensweisen sind, alle Konzepte zielen auf **Kinder als künftige Modellbahner** ab. Eine ähnliche Entwicklung zeichnet sich auch im Zubehörbereich ab. Sogenannte „Basic“-Bausätze lassen sich komplett ohne Klebstoff allein durch Steckverbindungen zusammenbauen.

## **Konstante Umsätze**

Was sich bereits Ende September 2013 als verhaltener Optimismus ankündigte, scheint sich bewahrheitet zu haben. Die **Umsätze haben sich zumindest in Deutschland stabilisiert**, dem mit Abstand weltweit wichtigsten Markt. EUROTRAIN, Europas führender Zusammenschluss von Modellbahnfachhändlern, musste noch 2012 einen Umsatzrückgang um 1,5 % hinnehmen, schaffte aber 2013 die Wende. Auch die Umsätze der ersten neun Monate von EUROTRAIN deuten auf ein stabiles Jahr 2014 hin, nicht zuletzt durch steigende Verkäufe im Zubehörsegment. **Eine Herausforderung stellt die zeitgerechte Auslieferung für Unternehmen dar, die über keine eigene Produktion verfügen. Märklin hat deshalb die Rückverlagerung von Modellen aller Spurweiten in eigene Werke nach Europa angekündigt.**

Aus [www.spielwarenmesse.de](http://www.spielwarenmesse.de) «**Modelleisenbahnen und Zubehör**»

# ARTITEC

- **Fahrräder** (normale 316.036, Sport 316.037)
- **Schürhaken** (316.041)
- **Prellböcke**  
**offen** (mit Puffer 316.038, ohne Puffer 316.039)  
**A** (ohne Puffer 316.042, mit Puffer 316.044)  
**B** (ohne Puffer 316.043, mit Puffer 316.045)
- **Wegkreuz** (316.011)



**316.038**  
Open stootjuk met buffers  
Prellbock open mit Puffer  
Open buffer stop with buffers



**316.039**  
Open stootjuk zonder buffers  
Prellbock open ohne Puffer  
Open buffer stop without buffers



**316.042**  
Stootjuk A zonder buffers | Prellbock A ohne Puffer | Buffer stop A without buffers



**316.043**  
Stootjuk B zonder buffers  
Prellbock B ohne Puffer  
Buffer stop B without buffers



**316.044**  
Stootjuk A met buffers  
Prellbock A mit Puffer  
Buffer stop A with buffers



**316.045**  
Stootjuk B met buffers  
Prellbock B mit Puffer  
Buffer stop B with buffers

# Auhagen

- Stadthaus Ringstrasse 3 (14 477)



- Wasserturm (14 476)



# BUSCH

Bei Busch ist mal wieder Neues im N Busch,  
das Modell-Dorf hat nun einen Namen: «Buschheide»

(Echtholz, Laser-Cut)

- Gasthaus «Krone» (N8210)
- Zweiradhandel (N8211)
- Nebengebäude (N8209)
- 2 Carports (8249)



# BUSCH

Was Gemauertes, was Grünes und ein Hilfsmittel

- Tunnelportal eingleisig (8197)
- Tunnelportal zweigleisig (8198)



- Kurzrasen in Grösse A4 (gelbgrün 1318, mittelgrün 1319, graugrün 1320)



- Schneideset (7202)

 [www.busch-model.com](http://www.busch-model.com)

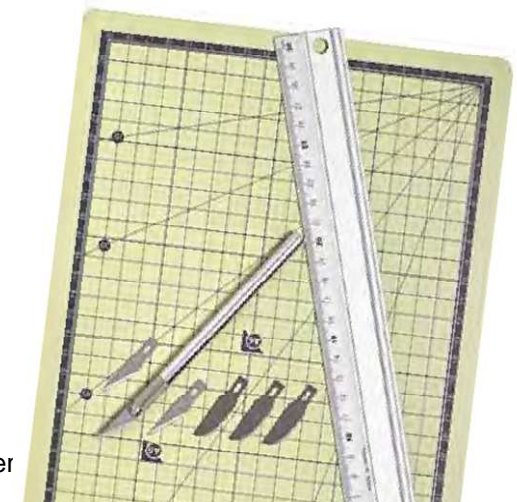

# BUSCH

Man kommt auch mit neuen Fahrzeugen nach «Buschheide»

- 2 Mercedes Sprinter «UPS» und «TNT» (8338)
- 2 Mercedes Sprinter «Schweizer Postfahrzeuge» (8339)
- 2 VP Passat Kombi «Feuerwehr» und «Polizei» (8344)
- Mercedes Sprinter und VW Passat Kombi «Rotes Kreuz» (8343)
- Chevy Pickup und Buick (8349)





# City-Town District (CTD)

- **ARAL Tankstelle**  
(ohne Beleuchtung CTD-10005,  
mit Beleuchtung CTD-10005B,  
mit Beleuchtung & Tanklastwagen CTD-10005BX)



[www.ctd-modellbahn.de](http://www.ctd-modellbahn.de)

## Neue 3DGLOSS Technologie!

- SETRA S110H (Bausatz XD067\_N)
- IKARUS 55 (Bausatz XD065\_N)
- IKARUS 66 (Bausatz XD067\_N)
- Montagehilfe für Busse (Fertigteil XD067a\_N)
- Baggerschaufel, 2 Grössen (Bausatz KT073c\_N)



Auch unter dem Jahr laufend Neuheiten!

[www.etchit.de](http://www.etchit.de)

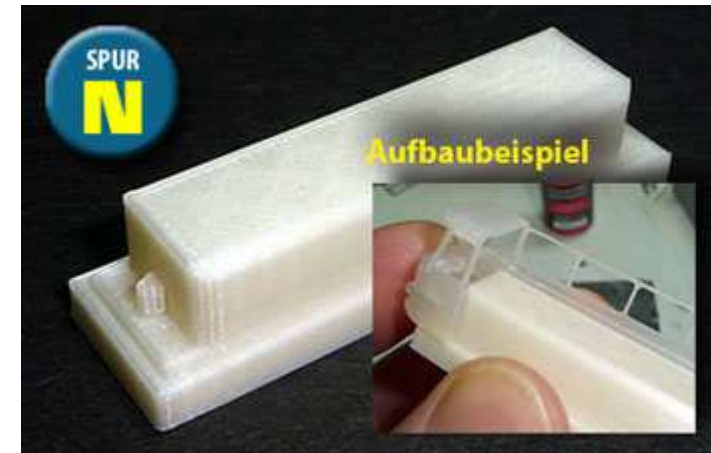

# Faller

## Bahnhöfe und Bahnbauten

- Bahnhof Stugl-Stuls mit Toilettenhaus (LaserCut, 212120)
- Set Nebenbahnlokschuppen mit Blockstelle (222108)
- Stellwerk Dalhausen (LaserCut, 222162)
- Triebwagenremise Oberharmersbach (LaserCut, 222167)



# Faller

Handel, Gewerbe und Industrie

- Schuhfabrik Schmidt (222220)
- Eiscafé Tiziano (232327)



# Faller

## Stadt und Land

- Bauernhaus Kürnbach (LaserCut, 222359)
- Material- und Personenseilbahn (232372)



# Faller

## Stadt und Land

- Altstadtmauer mit Treppe (232353)



- Stadthäuserzeile Beethovenstrasse (232385)
- 2 Reihenhäuser Beethovenstrasse (232386)
- 2 Stadthäuser Beethovenstrasse (232387)



# Faller

## Figuren

- Besucher im Freilichtmuseum  
(155342)
- Stellwerkswärter (D)  
(155343)
- Fabrikpersonal  
(155344)
- Angestellte  
(155345)
- Briefkästen (D!)  
(172908)



# Faller

## Zubehör

- Strukturpaste (170465)
- Schneepaste (170466)
- Schneepulver Set (170467)





# Faller

## Do-it-yourself Bäume

- PREMIUM Birke (181104)
- PREMIUM Platane (181105)
- PREMIUM Eiche (181106)
- PREMIUM Platane (Frühsommer, 181107)



# Faller

## Fertig-Bäume

- PREMIUM Feldahorn (181181)
- PREMIUM Eberesche (181182)
- PREMIUM Buche (181183)
- PREMIUM Eiche (181184)



# Faller

## Fertig-Bäume

- 3 Buchen (181411)
- 3 Platanen (181427)
- 2 Eichen (181451)
- 30 Laubbäume (181525)



# Faller

## Werkzeug

- **Glasfaserradierer**  
(170520, Ersatzfasern 170521)
- **Stiftenklöbchen**  
(170522)
- **Bohrersatz (0.3 – 1.6mm)**  
(170523)
- **Schneidematte**  
(170524)
- **Nadelfeilensatz**  
(170525)

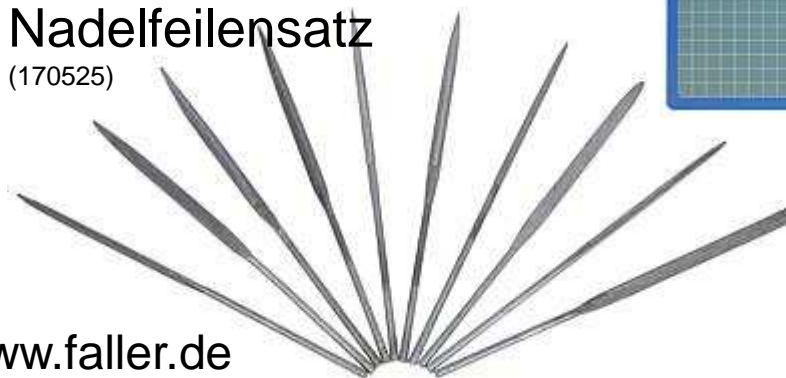
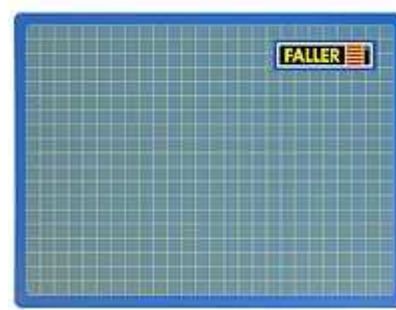
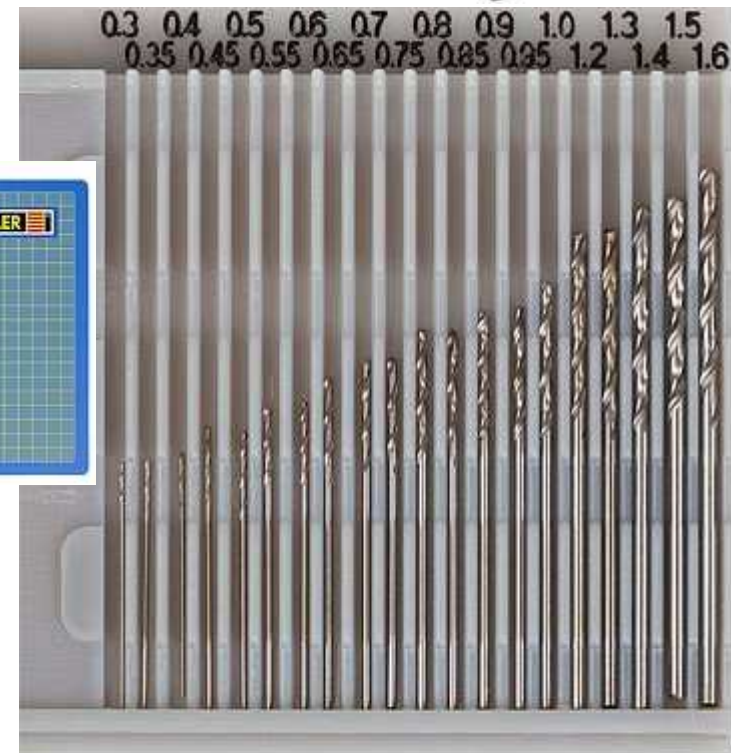

# Gabor

## Demnächst in der Auslieferung

### PKW

#### Opel P1 Caravan (Doppelpack)

 12 1311 12 Empf.VK 22,30 Euro

### LKW

#### Volvo F88 Koffer

 12 3402 01 Empf.VK 18,30 Euro

 12 3402 03 Empf.VK 17,30 Euro

#### Koffernhänger

 12 5402 01 Empf.VK 15,30 Euro

 12 5402 03 Empf.VK 14,30 Euro

#### W 50 Tanklöschfahrzeug

 12 3312 00 Empf.VK 21,30 Euro

#### LIAZ 100 Müllwagen

 12 3333 01 Empf.VK 19,80 Euro

### Bus

#### Mercedes Benz O 10000

 12 4101 01 Empf.VK 24,80 Euro

[www.gabor-modellbau.de](http://www.gabor-modellbau.de)

## Interessant für uns:

- Opel
- Peugeot
- Renault
- VW Transporter T3
- MBO
- Volvo und DAF LkW's

## In Vorbereitung

### PKW

#### Opel P1 Limousine (Doppelpack)

 12 1310 12 Empf.VK 19,30 Euro

#### Peugeot 404 (Doppelpack)

 12 1405 12 Empf.VK 19,30 Euro

#### Renault R16 (Doppelpack)

 12 1406 12 Empf.VK 19,30 Euro

#### Barkas B1000 Bus (Doppelpack)

 12 2301 12 Empf.VK 21,30 Euro

#### VW Transporter T3 (Doppelpack)

 12 2401 13 Empf.VK 19,30 Euro

 12 2401 14 Empf.VK 19,30 Euro

### LKW

#### W 50 Tanksattelzug

 12 3325 01 Empf.VK 27,80 Euro

#### Baustellenanhänger

 12 5324 01 Empf.VK 15,30 Euro

#### DAF 2800 Koffer

 12 3417 01 Empf.VK 19,30 Euro

#### DAF 2800 Sattelzugmaschine

 12 3418 01 Empf.VK 17,30 Euro

# Graham Farish

- Kühlturm (42-297)



[www.bachmann.co.uk/farish.php](http://www.bachmann.co.uk/farish.php)

# HACK-Brücken

6 neue Brücken:

- Kastenbrücke, 20 cm (1-gleisig KN20, 2-gleisig KN20-2)
- Unterzug-Kastenbrücke, 30 cm (1-gleisig KN30, 2-gleisig KN30-2)
- Lange Kastenbrücke  
35 cm (1-gleisig KN35, 2-gleisig KN35-2)  
70 cm (1-gleisig KN70, 2-gleisig KN70-2)

Sonderlängen auf Anfrage möglich!



[www.hack-bruecken.de](http://www.hack-bruecken.de)

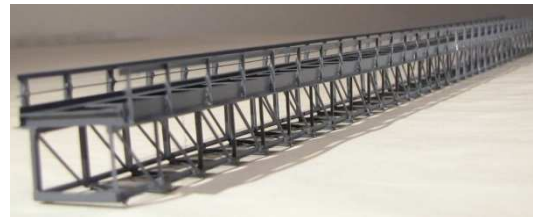
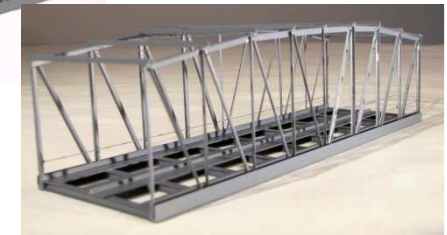

# Heki

## Silbertannen

- 10 Silbertannen, 9-14cm (2235)
- 20 Silbertannen, 5-9cm (2236)
- 2 Wildbirnen, 14cm (1978)
- 2 Berberitzenhecken, 12x7mm, 50cm lang (1750)
- 2 Ligusterhecken, 12x7mm, 50cm lang (1751)
- 2 Thujahecken, 12x7mm, 50cm lang (1752)
- Laubwald, 12 Bäume, 11-13cm (1995)
- Tannenwald, 40 Tannen, 5-12cm (2243)



[www.heki-kittler.de](http://www.heki-kittler.de)



# Heki

## Steingeröll, verschiedene Grössen und Steinsorten

- Granit, 500gr (3250, 3255)
- Basalt, 500gr (3251, 3256)
- Porphyr hell, 500gr (3252)
- Quarzit, 500gr (3257)



- Geländebauplatte (3255)



[www.heki-kittler.de](http://www.heki-kittler.de)

- Schienenreinigungswagen  
Tankwagen mit Filzschleifer  
diverse Oelfirmen  
(ARAL 1401, BP 1402, ESSO 1403, SHELL 1404,  
TEXACO 1405, DEA 1406)



1401 Schienenreinigungswagen, zum Naßreinigen der Gleise, durch Füllen des Tanks mit SR 24. Mit „ARAL“ Beschriftung. Durch einfaches Abnehmen des Reinigungsschleifers auch als normaler Tankwagen zu verwenden. LÖP 55 mm



1402 Schienenreinigungswagen, zum Naßreinigen der Gleise, durch Füllen des Tanks mit SR 24. Mit „BP“ Beschriftung. Durch einfaches Abnehmen des Reinigungsschleifers auch als normaler Tankwagen zu verwenden. LÖP 55 mm



1403 Schienenreinigungswagen, zum Naßreinigen der Gleise, durch Füllen des Tanks mit SR 24. Mit „SHELL“ Beschriftung. Durch einfaches Abnehmen des Reinigungsschleifers auch als normaler Tankwagen zu verwenden. LÖP 55 mm



1404 Schienenreinigungswagen, zum Naßreinigen der Gleise, durch Füllen des Tanks mit SR 24. Mit „SHELL“ Beschriftung. Durch einfaches Abnehmen des Reinigungsschleifers auch als normaler Tankwagen zu verwenden. LÖP 55 mm



1405 Schienenreinigungswagen, mit Trocken-Reinigungs-Schleifer „Clean-o-Roll“. Mit „TEXACO“ Beschriftung. Durch einfaches Abnehmen des Reinigungsschleifers auch als normaler Tankwagen zu verwenden. LÖP 55 mm



1406 Schienenreinigungswagen, mit Trocken-Reinigungs-Schleifer „Dein-o-Roll“. Mit „DEA“ Beschriftung. Durch einfaches Abnehmen des Reinigungsschleifers auch als normaler Tankwagen zu verwenden. LÖP 55 mm

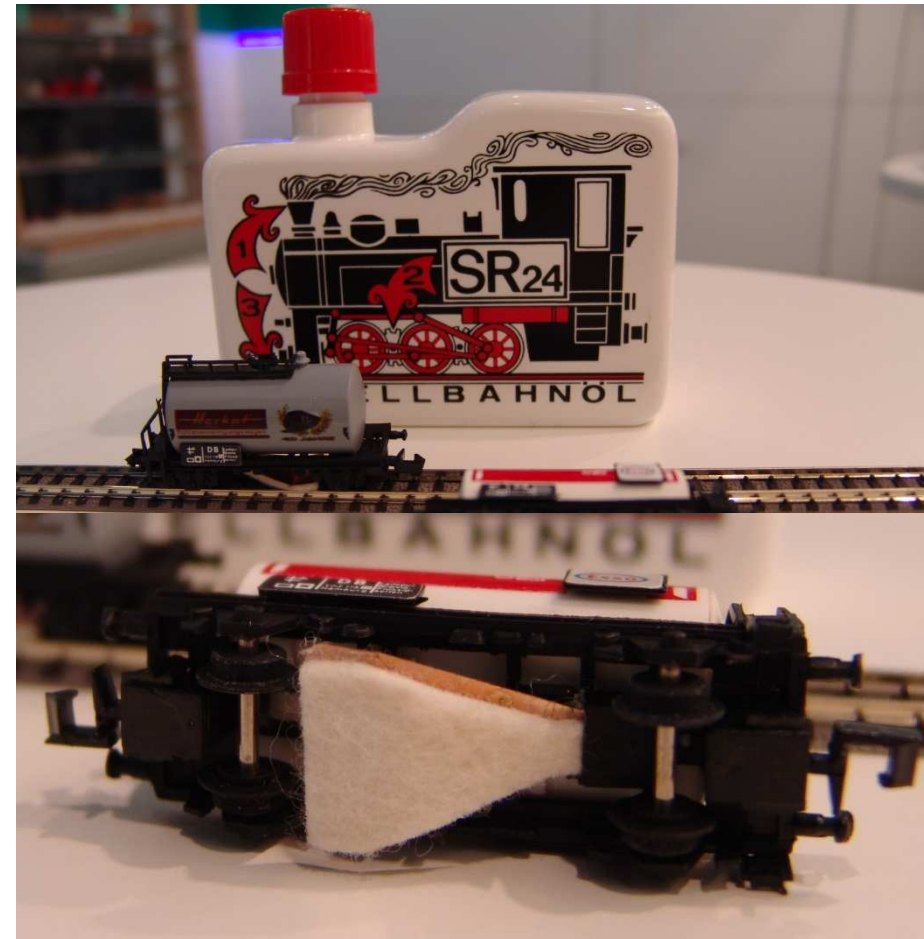

[www.herkat.de](http://www.herkat.de)

# HERPA

- Landwirtschaftlicher Anhänger dunkelrot (065955-002)



- Scania R TL Gardinenplanen-Sattelzug "Vögel" (A) (066389)



[www.herpa.de](http://www.herpa.de) Hier gilt: Newsletter abonnieren oder regelmässig auf die Homepage gehen! Es werden laufend Neuheiten angekündigt bzw. ausgeliefert.

# IDL Motors

Gartenbahn für Deine N-Anlage gefällig?

- Nano Kit  
Zug (Massstab 1:1000, PT-200)  
Autos (Massstab 1:500, PC-200)

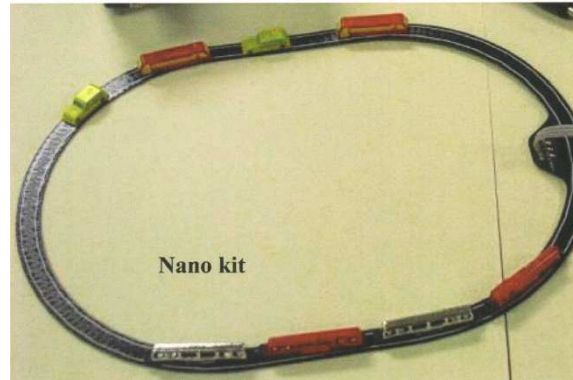

- Teeny Track (komplette Platte 8x12 cm)

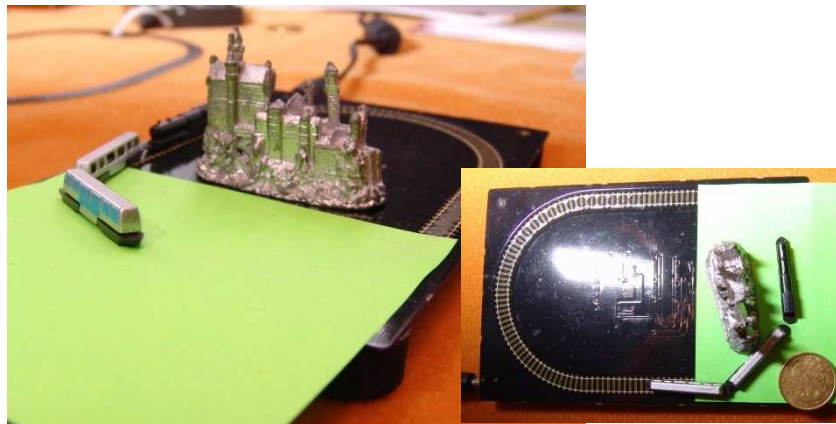

Für Eigenbau Trassen  
und Fahrzeuge einzeln  
erhältlich



[www.idlmotors.com](http://www.idlmotors.com) [www.teenytrains.com](http://www.teenytrains.com)

- Bahnsteig für Glacier Express  
(7074979)



# Kölner Modell Manufaktur



Transportsystem für Rollmaterial

Einlagen aus hochwertigem, alterungs- und UV-beständigem Hartschaum



- Euro-Boxen (kompatibel zu utz/RAKO)
- 600\*400 und 300x400
- Längs- und Quereinteilung
- Koffersysteme



Beispiel N:

- Box 600x400x75 mit Deckel
- 9 Längseinteilungen  
mittlere beide Reihen breiter für Dampflok

# Ladegüter Bauer

- Lok und Wagenschrott (N1074)



- Gittermasten Schrott (N1070)
- Gebogene Stahlplatten (N1075)



[www.ladegueter-bauer.de](http://www.ladegueter-bauer.de)

# Luetke

- Biertischgarnitur, 20 Stück (61021)

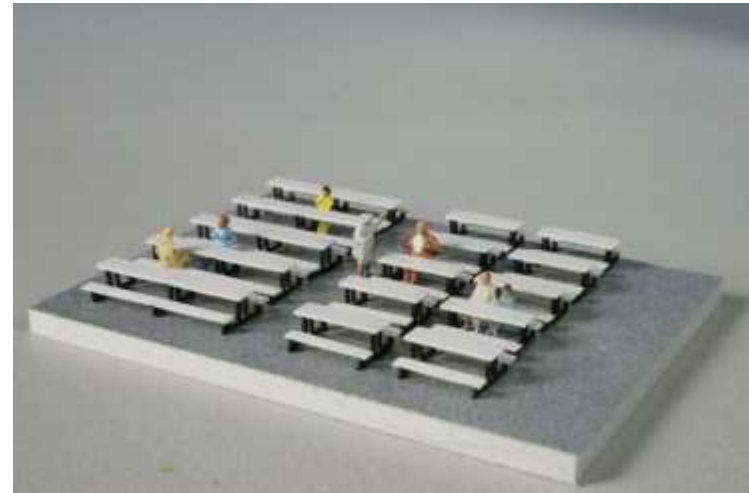



# N-Train/MAFEN

- Glassammelbehälter



# Die überraschten Sieger!



# microlife



- VOLVO Kombi mit Schiebedach  
(goldmetallic 72216, blau 72217, silbermetallic 72218)



- Holzmastleuchte mit LED-  
Beleuchtung, Holzmast D=2mm,  
60mm lang (77110)

# Minitrix

## Stadt-Häuser im Jugendstil

- Bausatz Eck-Stadthaus (66308)
- Bausatz grosses Eck-Stadthaus (66309)
- Bausatz Stadthaus (66306)
- Bausatz Stadthaus (66307)



# Minitrix

## Bahn Nebengebäude

- Bausatz Nebenbahn Betriebswerk (66315)



# Minitrix

## Industriegebäude (Zeche Zollverein)

- Förderanlage (66310)
- Sortieranlage (66311)
- Kohlenwäsche (66310)

(ausser der Förderanlage auch als CH Industriegebäude möglich)



# miNis

Lieferbar ab Februar:

- MB O 307 Überlandbus PTT CH  
(LC4020)



Lieferbar ab März:

- Citroen HY



Lieferbar ab Februar:

- MAN F90



Lieferbar ab April/Mai 2015,

**VW 1600 L / TL / Variant**

Typ 3 (1965-1973)

Der Typ 3 war der erste Mittelklassewagen von Volkswagen, gefertigt mit zwei verschiedenen Limousinenkarosserien und als Kombi; er wurde 1961 auf der Internationalen Automobilausstellung in Frankfurt als VW 1500 vorgestellt. Von dem nur zweitürig angebotenen Modell wurden bis Mitte 1973 fast 2,6 Millionen Wagen hergestellt.



**LC4101** VW 1600 L T3  
Stufenheck, marinablau UVP 9,95 €



**LC4102** VW 1600 L T3  
Stufenheck, ulmengrün UVP 9,95 €



**LC4104** VW 1600 TL  
Fließheck, pastellweiß UVP 9,95 €



**LC4103** VW 1600 L T3  
Stufenheck, kansasbeige UVP 9,95 €



**LC4105** VW 1600 TL  
Fließheck, leuchtorange UVP 9,95 €



**LC4106** VW 1600 L Variant,  
saphirblau UVP 9,95 €



**LC4107** VW 1600 L Variant,  
iberischrot UVP 9,95 €



**LC4110** VW 1600 L Variant, Deutsche  
Bundespost, 2er Set UVP 21,95 €



**LC4111** VW 1600 L Variant,  
Polizei, 2er Set UVP 21,95 €



**LC4113** VW 1600 L Variant,  
Feuerwehr, 2er Set UVP 21,95 €



**LC4115** VW 1600 L Variant,  
ADAC, 2er Set UVP 21,95 €



**LC4118** VW 1600 L Variant,  
weiß, 2er Set UVP 19,95 €



**LC4119** VW 1600 L Limousine,  
orange, 2er Set UVP 19,95 €





## Lieferbar ab Quartal III / IV 2015

### VW Transporter

#### Generation T3 (1979-1992)

Wie alle VW-Busse trug auch die dritte Generation die Typbezeichnung Typ 2. Innerhalb dieser Baureihe wurden die einzelnen Modelle T1, T2 und T3 intern durchnummeriert. Dabei handelt es sich aber um eine inoffizielle Bezeichnung, obwohl sich letztlich T3 für diese Modellreihe durchgesetzt hat. Offiziell hieß die Reihe T2-Modell '80.



LC4301 VW T3 orientrot UVP 9,95 €



LC4317 VW T3 blau UVP 9,95 €

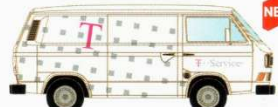

LC4303 VW T3 Telekom UVP 10,95 €



LC4304 VW T3 orange-weiß UVP 9,95 €



LC4321 VW T3 creme-braun UVP 9,95 €



LC4319 VW T3 Pritsche-Plane grau UVP 10,95 €



LC4320 VW T3 DoKa blau UVP 10,95 €

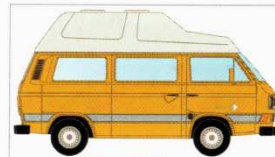

LC4305 2er Set Westfalia Camper UVP 22,95 €



LC4307 2er Set Eis- Pizza Wagen UVP 22,95 €

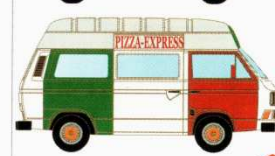

LC4312 3er Set Bundeswehr UVP 31,95 €

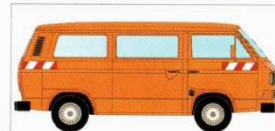

LC4314 VW T3 3er Set Kommunal UVP 31,95 €

Vorankündigung 2015/2016  
nach Übernahme der Formen von Minichamps und Integration in miNis

## Vorankündigung für 2015/2016



Mit der Übernahme dieser Modelle können wir unsere MiNis um ein komplettes Busprogramm mit verschiedenen Typen erweitern.

Die möglichen Lackierungs- und Beschriftungsvarianten werden wir in den nächsten Monaten festlegen (Anregungen sind gerne willkommen). Die Produktion der Modelle ist für Ende 2015 / Anfang 2016 geplant.

 [www.lemke-collection.de](http://www.lemke-collection.de)

# MKB Modelle

- Metallbau, Druckerei (160425)



- Spedition (160405)



[www.mkb-modelle.de](http://www.mkb-modelle.de)

# Bandenwerbung ....



# Modellbau Luft

- «Am Hang 2 – Alter Stollen» (N322, N322c)
- Traktorstadel & Co. (N808)

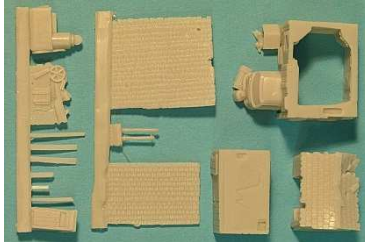

- Tropfsteinhöhlen Set (N909)



[www.modellbauluft.de](http://www.modellbauluft.de)

# MOEBO

Diverse Wohn- (CH tauglich) und Bahngebäude

- EFH 30er Jahre (N-0795, gealtert N-0789)
- Doppelhaus Beginn 1900er Jahre (N-0782)
- Trafostation (N-980)



[www.moebo-exclusive.de](http://www.moebo-exclusive.de)

diverse Fahrzeuge als Rohling oder Fertigmodell:

- Faun L900 mit Verdeck (F222a/F1222a)
- Faun L900 (F222/F1222)
- IFA S4000 DL 25 (F211k/F1211k)
- Opel Blitz 3to (F33k/F133k)
- Mercedes Stuttgart 260 (F46c/F146c)
- IFA F9 (F223/F1223)
- Multicar M21 (F224/F1224)



[www.aktionshaus-mzz.de](http://www.aktionshaus-mzz.de)

# NOCH

Fokus Thema 2015: «Rechts und Links der Gleise»  
Beginnt mit 3D-Druck in Serienfertigung

- Weichenspannwerk (13900)
- Signalspannwerk (13901)
- Bahnsteigkarre (13920)





# NOCH

## LaserCut:

- Unterführung (14612)
- Kabelrollen (14638)
- Streckenhäuschen (14640)
- Weinpresse (14670)
- Brunnen (14675)
- Bushaltestelle (14689)



 [www.noch.de](http://www.noch.de)

# NOCH

Figuren:

- Bahnbeamte DE, mit Kelle, beleuchtet (17640)
- Polizisten DE, grün, mit Kelle, beleuchtet (17650)
- Polizisten DE (CH tauglich!), blau, mit Kelle, beleuchtet (17651)



# NOCH

Figuren:

- Polizisten (CH tauglich) (36100)
- Reisende (36218)



- Fahrgäste (36240)
- Passanten (36478)
- Passanten (36479)



- Sitzende (36532)
- Sitzende (36533)



# NOCH



## Figuren:

- Unbemalte Figuren, Startset (Farben, Pinsel und Figuren, 35980)
- Unbemalte Figuren (nur Figuren, 35985)

### Inhalt:

- 4 Spritzlinge, je 12 Figuren »Reisende«
- 4 Spritzlinge, je 12 Figuren »Passanten«
- 4 Spritzlinge, je 12 Figuren »Sitzende«
- 8 matte Revell®-Farben, je 14 ml Weiß (05), Schwarz (08), Gelb (15), Haut-Farbe (35), Karminrot (36), See-Grün (48), Blau (56), Leder-Braun (84)\*
- 3 feine Künstlerpinsel

\*Nummern in Klammern: Revell®-Farbcodes



[www.noch.de](http://www.noch.de)

# NOCH

Figuren:

- Mega-Spar-Set Figuren  
(35980)



# NOCH



## Kork:

- **Kork Gleisbettung**  
(28 x 500 mm)  
(6 Stück, 50490)  
(18 Stück, 50492)
- **Kork Platte**  
(2 Stk., 50/15cm, 2 mm dick, 50496)



# NOCH

## Landschaftsbau:

- **Grasbüschel** (die XL Varianten sind zu hoch für N)  
grün (7032)  
blühend, rot (7034)  
blühend, gelb (7036)
- **Foliage**  
dunkelgrün (7266)  
mittelbraun (7268)



# NOCH

## Landschaftsbau:

- **Plantagenbäume**  
(24 Stk., 20 mm, 21535)
- **Apfelbäume mit Äpfeln**  
(24 Stk., 20 mm, 21537)
- **Mandelbäume**  
(80/90 mm, 21996)
- **Pinie** (100/110/130 mm, 91997)
- **Zypressen** (115 mm, 21998)
- **Baumrohling «Buche»**  
(130 mm, 22010)
- **Baumrohling «Linde»**  
(185 mm, 22020)



Februar 2015





# NOCH

## Landschaftsbau:

- **Bahndammbewuchs**  
(Rohlinge und Laub für 40-50 Bäume/Büsche, 23102)
- **Bäume, Bausatz**  
(25 dreidimensionale Baumrohlinge mit Classic-Flocken, 40 – 80 mm, 24302)



## Gebäude:

- Weingut «Hauser-Bühler»  
(Haupthaus, Gesindehaus, 24 Reben, 63712)



# NOCH

Farbe(n):

- Rost Patina (10 ml Oxidationsmedium, 20 ml Eisengrund extra fein, 61162)



 [www.noch.de](http://www.noch.de)

# OXFORD (by BUSCH)

Auch englische (1:148!!) Fahrzeuge sind unterwegs nach «Buschheide»

- Diverse VW Transporter und Busse
- VW Käfern, Austin Mini (für Dich und mich ....)
- Daimler DS 420 und eine Jaguar Limousine (für die oberen 10-Tausend)
- Dazu 3 Bus-Modelle, ein Tanklastwagen und einen Pritschen-LkW



**Oxford Automodelle N**  
Auch in diesem Jahr bringt »Oxford« zahlreiche klassische und nostalgische Modelle im englischen N-Spur-Maßstab 1:148 auf den Markt. Die interessantesten Neuerscheinungen werden wieder von Busch vertrieben. Die Qualität der Miniaturen ist bemerkenswert: Feinste akkurate Drucktechnik zur Verzierung mit Scheinwerfern, Rückleuchten, Blinkern, Fenstereinfassungen, Zierleisten, Radkappen, Kühlergrill u.v.m.

**OXFORD**

 200 107618 VW »Bulli« Campingbus	 200 101623 VW »Bulli« Kastenwagen	 200 101630 VW »Bulli« Pritschenwagen	 200 109858 VW Käfer	 200 113039 Austin Mini
 200 686201 Daimler DS 420	 200 691403 Jaguar Limousine MkIX	 200 103573 Plaxton Elite Reisebus		
 200 106550 Plaxton Panorama Reisebus	 200 113008 Foden FG Brauereiwagen	 200 113015 Foden FG Tankwagen	 200 113046 Bedford OWB	

# Der Sieger bei den Zugfahrzeugen!



Nein, es ist NICHT für die Brille!



Nein, huerz  
bekommt keine  
neue Brille!

## Bogenweichen, Code 80

- Links (ST-45)
- Rechts (ST-46)

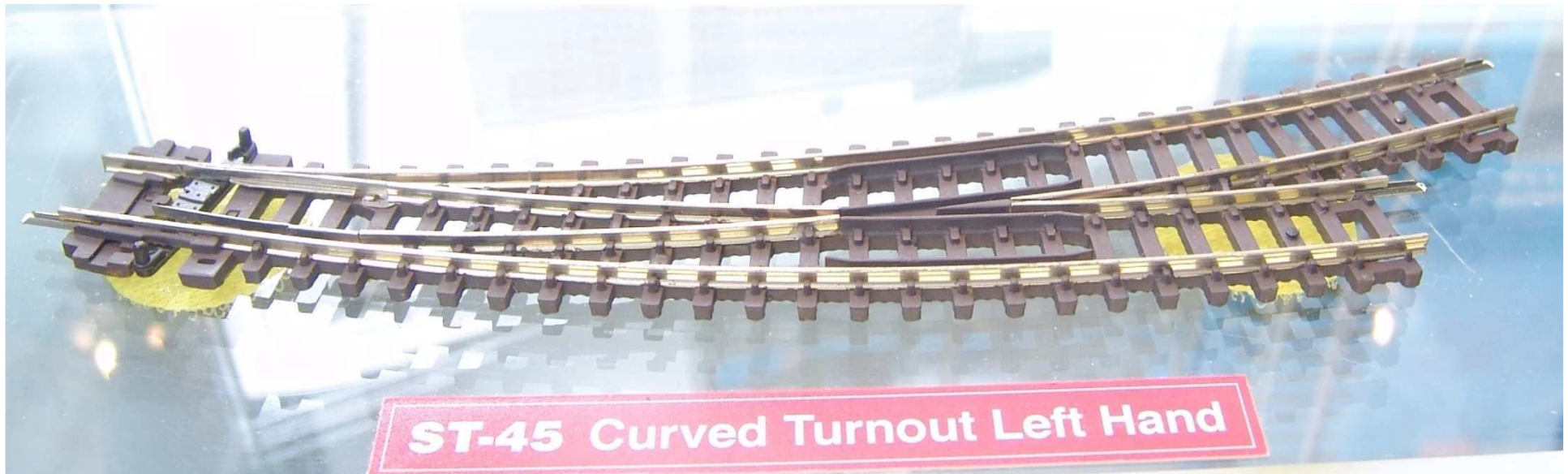

[www. peco-uk.com](http://www.peco-uk.com)

# RailNScale

## Fahrzeuge

(bestellen über Shapeways!)

- Diverse VOLVO-Modelle



N2223 - Volvo 245



N2223 - Volvo 245



N2222 - Volvo 244



N2722 - SET 3x Volvo 200 Series

 [www.railnscale.com](http://www.railnscale.com)





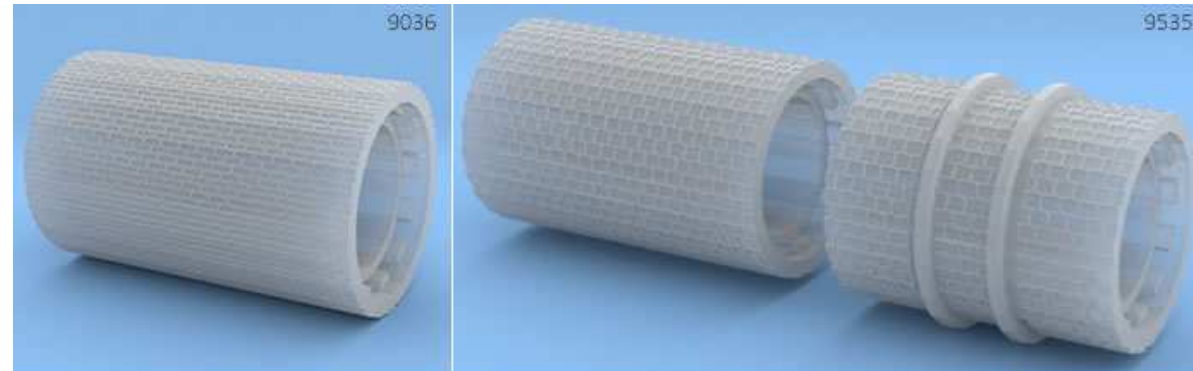

# RailNScale

## Strasse

(bestellen über Shapeways!)

- Pflasterklinken  
Walzen



RAILNSCALE							
product	stamp size	roller size	track size	stretcher bond	herringbone bond	row paving	arc paving
N9011	14 mm	-	-	X	X		
N9012	14 mm	-	-			X	X
N9511	14 mm	-	-	X	X	X	X
N9021	28 mm	-	-	X	X		
N9022	28 mm	-	-			X	X
N9521	28 mm	-	-	X	X	X	X
N9031	-	28 mm	-				X
N9032	-	28 mm	-			X	
N9033	-	24 mm	9 mm			X	
N9034	-	24 mm	9 mm	X			
N9035	-	22 mm	6,5 mm			X	
N9036	-	28 mm	-	X			
N9532	-	24/28 mm	9 mm			2X	
N9534	-	24/28 mm	9 mm	2X			
N9535	-	22/28 mm	6,5 mm			2X	



# RaiNScale

## Strasse

(bestellen über Shapeways!)

- **Asphalt Walze**  
(28 mm breit, N9041, 56 mm breit, N9042)
- **Asphalt-Walz für Strassenbahnschienen oder Strassenübergang**  
(28 mm breit, N9041, 56 mm breit, N9042)



# RailNScale

## Bahn

(bestellen über Shapeways!)

- Untersuchungsgrube
- Rostiger Dampfkessel
- Rundholzbänke

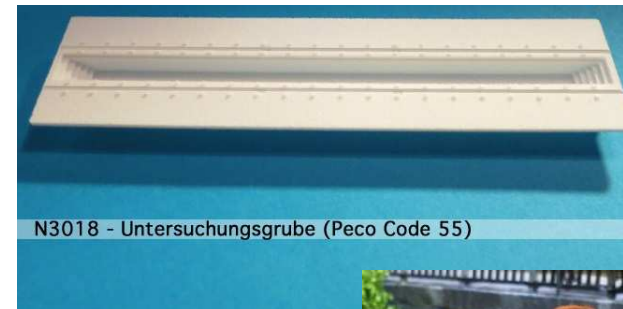

# RailNScale

## Stadthäuserfassaden

(bestellen über Shapeways!)

- Basel



 [www.railnscale.com](http://www.railnscale.com)

# Rietze

- Wietmarscher RTW



[www.rietze.de](http://www.rietze.de)

# sb modellbau



## Neue Motorisierungen

*Einfacher Umbau, keine Fräsarbeiten am Modell mehr notwendig!*

- FLM SBB Re 481/485 (2068)
- FLM SBB Re 4/4 (2069)

# Schachtelbahner

## Elektrostat, Begrasungsgerät

- stat-O-mat
  - Standard 20KV
  - XL 40KV
- 2 Applikator Dosen  
(Sehr stark, XL braucht bis 100cm  
keine Massenkabel!)



kurt-g.walter@t-online.de (Stumiforum: Schachtelbahner)

# Viessmann

- Bahnsteigleuchte (Bausatz, LED weiss) (6626)
- Industrieleuchte (Bausatz, LED weiss) (6625)

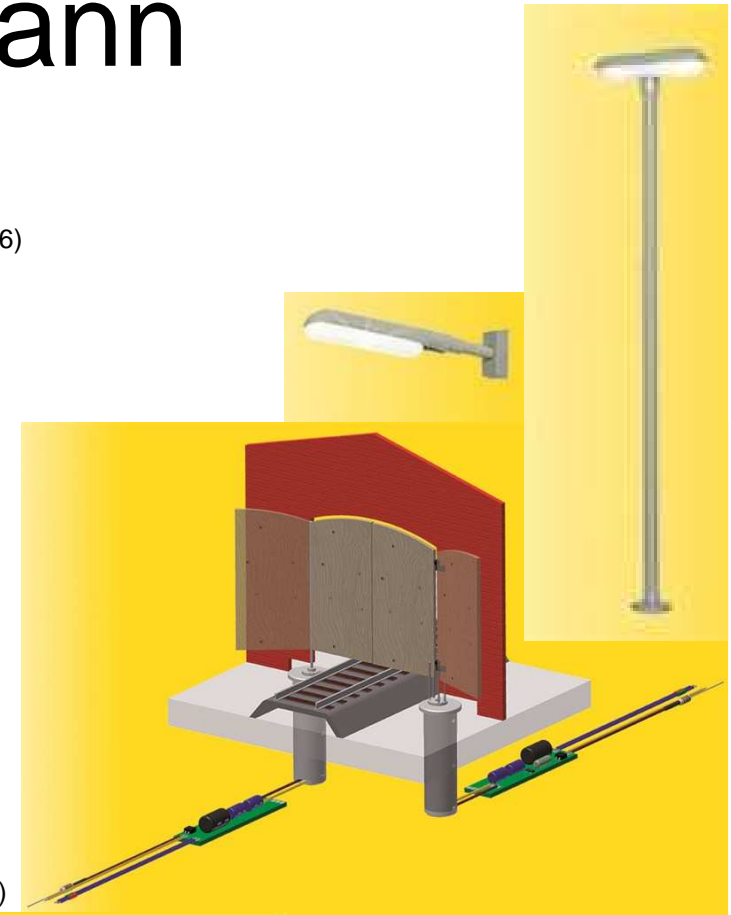

- Motorischer Tür- und Torantrieb (DCC) (4570)
- Soundmodul Kirchenglocken

6 verschiedene Glockengeläute, Stille Nacht in 5 Sprachen ..... (5560)



[www.viessmann-modell.de](http://www.viessmann-modell.de)

# Vollmer (by Viessmann)

- **Steinkunst Modellierpaste**  
Farbe natur, 500 g (48900)



Und das alte Häusleprogramm haben sie vollständig übernommen!  
Für neue Häuser in N hatten sie noch keine Zeit .....

[www.viessmann-modell.com](http://www.viessmann-modell.com) [www.vollmer-online.de](http://www.vollmer-online.de)



# Wiking

- Traditionsoffroader «Landy» Land Rover 88  
abnehmbares Verdeck, Zughaken und angefügtes Reserverad



Hier lohnt es sich den Newsletter regelmässig zu lesen (und zu hoffen...)

[www.wiking.de](http://www.wiking.de)



nach DUPLO der 2. Schritt im jungen  
Modellbahnerleben ....

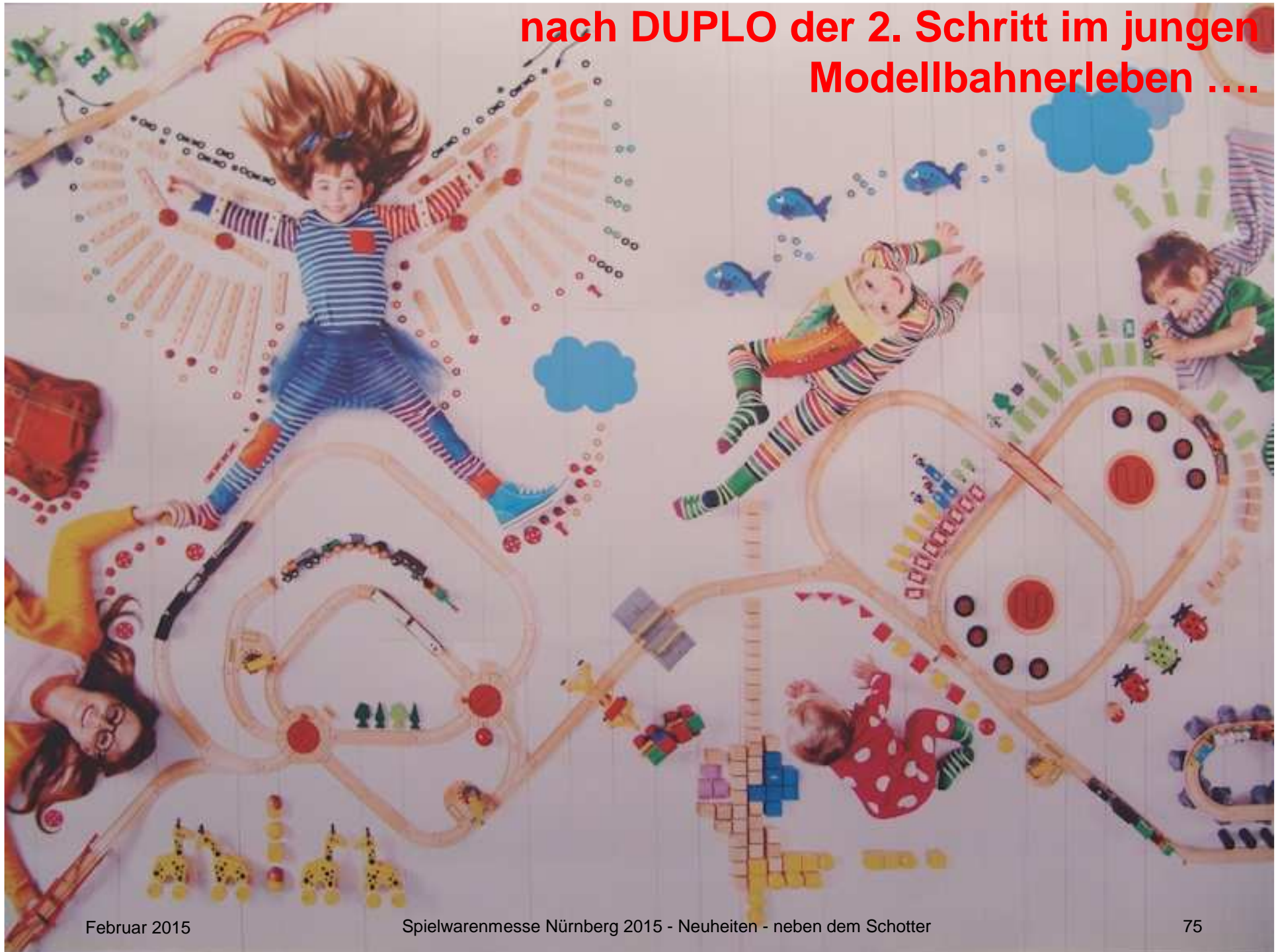

# Steuerungen

Es gibt Hersteller die wetten darauf, dass auch wir Moduler demnächst nur noch digital fahren ..... Sogar der Loki-Journalist sei doch heute begeisterter Digitaler!

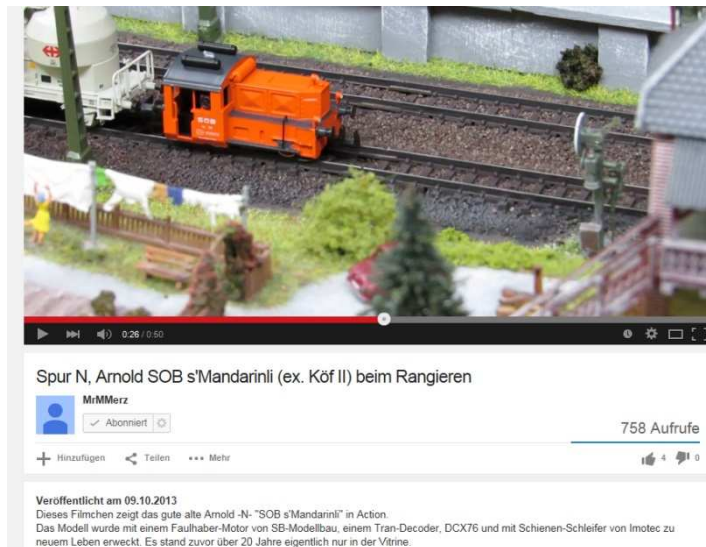

Wir erinnern die Herren dann freundlich daran, dass ein digital gesteuertes Fahrzeug bitte weiterhin gute Analogfahreigenschaften haben soll (muss)!

Bitte keine Detailfragen ..... Digital-MoBa ist immer noch nicht mein Business ;=)

# ALAN (distribuiert von BUSCH)

Die neue intelligente Modellbahnteuerung!

- Für neue Anlagen
- Für bestehende Anlagen
- Für Analogbahner Gleich- und Wechselstrom
- Für Digitalbahner DCC
- Real plug&play
- Bedienung über alle gängigen Browser



[www.toy-tec.com](http://www.toy-tec.com)

# Doehler & Haass

## News

Hiermit geben wir unsere Produktneuheiten 2015 bekannt:

- **Fahrzeugsounddecoder SD16A für SX1, SX2, DCC und MM** Angekündigt als:

**SD16A-4** für die PluX16-Schnittstelle

Der **Fahrzeugsounddecoder SD16A** kombiniert die ausgezeichneten Fahreigenschaften unserer **Super-Soft-Drive** Motoransteuerung und -regelung mit den umfangreichen Soundeigenschaften unserer Soundmodule.

Die Fahrzeugsounddecoder können nach Erscheinen direkt bei der Firma **Doehler & Haass** per **E-Mail** bestellt werden und werden zusätzlich im ausgewählten Fachhandel erhältlich sein.

Unser bewährtes **Fahrzeugsoundmodul SH10A für SUSI** ist nach abgeschlossener Produktpflege ab sofort weiterhin erhältlich als:

- SH10A-0 ohne Anschlussdrähte,
- SH10A-2 mit Anschlusskabel für SUSI und
- SH10A-3 mit Anschlusslitzen

Bei unveränderten Abmessungen besitzt es nun mehr als die doppelte Pufferkapazität für kurzzeitige Stromunterbrechungen (beispielsweise auf Weichenstraßen).

Die Soundmodule können direkt bei der Firma **Doehler & Haass** per **E-Mail** bestellt werden und sind zusätzlich im ausgewählten Fachhandel erhältlich. Bitte geben Sie bei der Bestellung das gewünschte **Soundprojekt** an.

Vergessen Sie bitte nicht einen passenden **Lautsprecher** mitzubestellen! (16. Januar 2015)

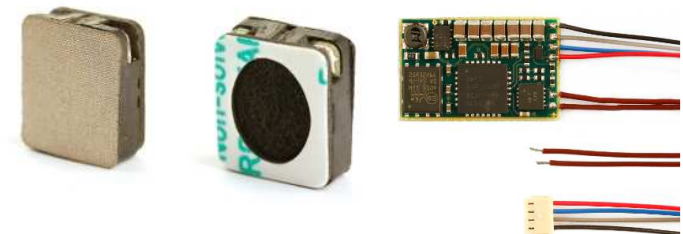
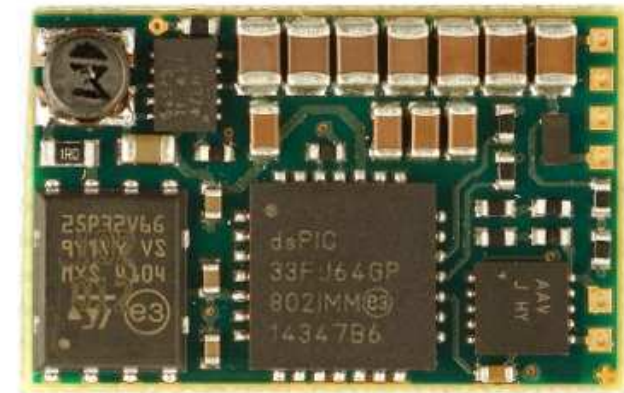
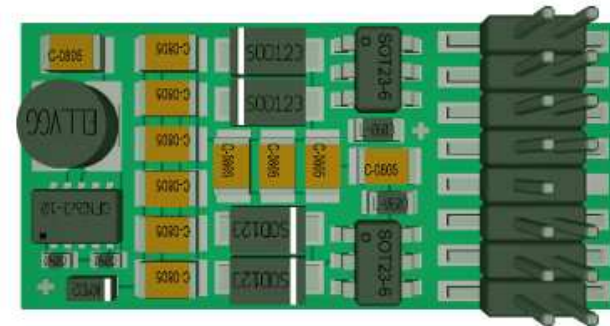

[www.doehler-haass.de](http://www.doehler-haass.de)

# ESU

- Eher für grössere Spuren News .....



- für N-Bahner hat es Nichts Neues, auch die neuen Decoder sind für die grösseren Spuren .....

# Heisswolf

Weiterentwicklung des Fahrreglers SFR1500 zu eigener Produktfamilie (für Z-0e , inkl. N!)



[www.modellbahn.heisswolf.net](http://www.modellbahn.heisswolf.net)



## Lokschlüssel die neue Art, Eisenbahn zu spielen

Da hat man sie nun, die schöne neue Lok. Los, gleich zur ersten Fahrt starten. Doch wie war das noch? Welche Digitalsteuerung nehmen, wie war die Lokadresse? Und dann, welche Funktion bedient die Kupplung, den Sound?

Oder beim Modultreffen: "Welches System habt ihr? Kann ich mit meiner Adresse fahren oder ist die schon besetzt? Wer hat mir die Lok vom Regler geklaut?"

Schnee von gestern, denn jetzt kommt der Lokschlüssel®.

Ein Pärchen, (fast) untrennbar:

Der Lokschlüssel® und die zugehörige Lok. Und mit diesem Schlüssel steuern Sie diese Lok: Geschwindigkeit, Fahrtrichtung, Funktionen.

Lok aufs Gleis stellen, Lokschlüssel in die Hand nehmen und los gehts. Einfach Spaß haben. Die Spannung am Gleis spielt dabei keine Rolle, sie kann eine Gleich- oder irgendeine Digitalspannung sein. Der Lokschlüssel übermittelt die Befehle per **Funk** an die Lok, und zwar nur an diese eine. Es ist also kein Problem, mehrere Loks gleichzeitig im selben Raum zu steuern, denn jede hat ihren eigenen Schlüssel, der nur zu ihr passt. Wie der Schlüssel zu Ihrem Haus, Ihrer Wohnung, Ihrem Auto. Selbstverständlich kann Ihre Lok zusätzlich per DCC gesteuert werden - aber das kennen Sie ja schon...

Einfach - einfacher - am einfachsten oder einfach

- Rollmaterial in 0
- eine Kupplung in 0

[www.digital-plus.de](http://www.digital-plus.de)



# Qdecoder

- Verbesserungen in Qrail
- Erweiterungen der Signalmodi bei den Qdecodern
- Softwareversion 9 von Qdecoder (Frühjahr 2015)
- Qdecoder Programmer  
in V3 Ansteuerung durch fremde PC-Programme, z.B.  
TrainController
- .....



# Uhlenbrock Elektronik



The image is a promotional graphic for Uhlenbrock Elektronik's 2014 new products. It features a grid of images and circular callouts. The top left shows a modern white and green building. The top right shows a green train car with callouts for 'LED-Soffitte' (LED ceiling light) and 'Next18-Decoder'. The middle left shows a DCC receiver with a remote control and callout 'DCC Funk-Empfänger'. The middle right shows a building kit with callout 'Gebäudebausatz Uhlenbrock Elektronik'. The bottom right features the 'IntelliSound 4' logo. The text 'Neuheiten 2014' is in the top left, and 'Uhlenbrock Elektronik' with the slogan 'Für die intelligentere Bahn' is in the top right.

Neuheiten 2014

**Uhlenbrock**  
Elektronik

Für die intelligentere Bahn

LED-Soffitte

Next18-Decoder

IntelliSound 4

Gebäudebausatz Uhlenbrock Elektronik

DCC Funk-Empfänger

Liefert die Neuheiten 2014 aus .....

*IntelliSound 4*

[www.uhlenbrock.de](http://www.uhlenbrock.de)

# ZIMO



- **ZIMO Digitalsystem MX10**  
die (neue) Zentraleinheit der digitalen Mehrzugsteuerung von ZIMO
- **ZIMO Digitalsystem MX32**  
Das Fahrpult **MX32** und dessen Funk-Version **MX32FU** sind die wichtigsten Eingabegeräte der Digitalsystems von ZIMO

[www.zimo.at](http://www.zimo.at)

# Steuerungen

*Thema Steuerungen wird  
wahrscheinlich nächstes Jahr  
ausgelassen, die bauen lieber grosse  
Loks und Wagen .....*



# Wertung & Zu(g)kunft

meine persönliche Wertung mit sNs-Blickwinkel:

- Die Gänge wurden nochmals breiter, nochmals weniger Aussteller stellten an der Spielwarenmesse aus, was läuft da in der Branche falsch?
- das CH-Marktpotential ist den Anbieter bekannt, aber noch nicht ausgeschöpft, aber uns gehen langsam die Ideen für Vorschläge aus!
- Der Set-Gedanke findet langsam Anhänger! Nur so ist es finanzierbar, dass ein kompletter Zug mit Gepäck-, Restaurant- und Steuerwagen realisiert werden kann.
- für diverse ältere Spezial-Anliegen (fehlende Gepäck-, Restaurant- und Steuerwagen) unserer kleinen Schweiz sind noch stärker die „kleinen“ Hersteller gefragt!

Es gilt weiterhin: der Gewinn des ersten Wagens ist das Startkapital für das nächste Wunschmodell!

- Weiter ergänzen die Hersteller ihr Angebot auf andere Spuren, leider wird dafür N teilweise vernachlässigt
- die Modellpolitik ist teilweise unverständlich, wieso nochmals den selben Typ Lok entwickeln? Aber der Mitbewerber macht es nötig .... Oder der Hersteller will den ganzen Zug anbieten können! neue Drucktechniken lassen immer kleinere Sonderserien zu
- Die Rückverlagerung nach Europa ist mehr oder weniger fast abgeschlossen, jetzt gilt es die Qualität zu verbessern
- Der Franken/€uro-Kurs macht verschiedenen Herstellern (in beide Richtungen!) zu schaffen
- wer weiterhin auf China setzt hat die selben Probleme wie die letzten Jahre: Kosten und Qualität

Doch die Gespräche lohnen sich, wir sind uns sicher, dass diese Beachtung finden und das eine oder andere Modell ohne unser Zutun nicht hergestellt würden. Und für sie nächsten Jahre brauchen wir keine Bange zu haben, dass es kein Schweizer Rollmaterial in N bzw. Nm mehr geben wird.....





wir kommen  
wieder –  
sicher –  
versprochen

.....



**Spielwaremesse**  
International Toy Fair  
Nürnberg

Modelleisenbahnen  
und Zubehör

Produktgruppen



Endlich! Wir haben mal  
Nürnberg gesehen!





# Eisenbahn-Romantik

Noch nicht genug?

- Sendetermine:  
Teil 1, Folge 837 am 13.2.2015 14:15 Uhr (10 sec. N .....!)
- Teil 2, Folge 838 am 20.2.2015 14:15 Uhr (über 1 Minute N im Spezialblock!)
- Wiederholung Sa 08:45 und Mo 08:20 Uhr
- Und alles was nicht drin Platz hat auf der HomePage des SWR!



Letztes Jahr waren es insgesamt 39 Sekunden .....  
Ob er diesmal mehr in N bietet?



Und in YouTube unter den Stichworten

«Spielwarenmesse 2015  
Modelleisenbahn» gibt es  
dutzende Filme!

- Modellbahnshop Lippe
- Volldampf TV Magazin

 [www.SWR.de/eisenbahn-romantik](http://www.SWR.de/eisenbahn-romantik)